

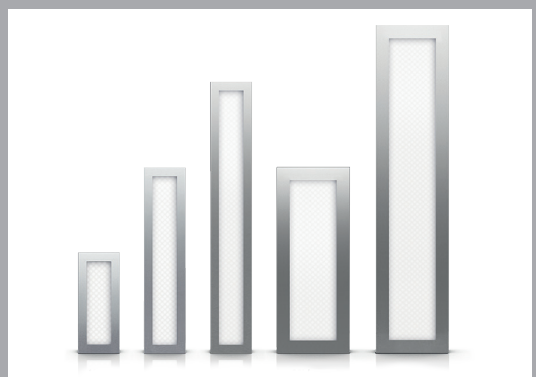

H-6000 Kecskemét-Kadafalva · Heliport-Reptér · Tel.: +36-76/509-655/14 · Fax: +36-76/470-308 · E-mail: gepelem@hennlich.hu · www.hennlich.hu

LED MUNKATÉRLÁMPÁK

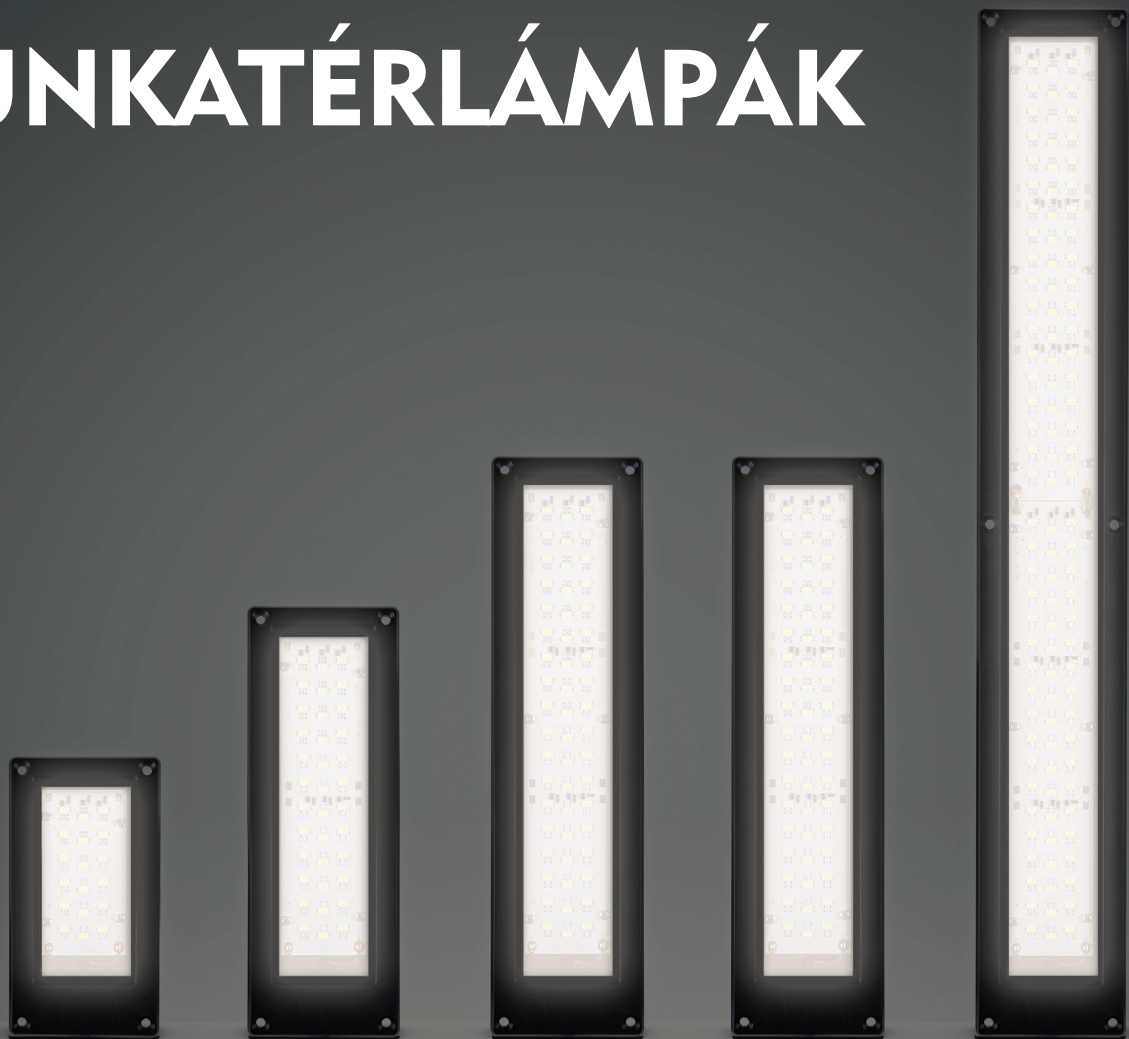

LED Munkatér lámpa

Világos, nagy kontrasztú és tükröződésmentes.



HU ADATLAP

Az üzembe helyezés előtt figyelmesen olvassa el a szerelési útmutatót!

LED Munkatér lámpa 10W
Cikkszám: 20290

LED Munkatér lámpa 20W
Cikkszám: 20291

LED Munkatér lámpa 30W
Cikkszám: 20292

LED Munkatér lámpa 33W
Cikkszám: 20293

LED Munkatér lámpa 66W
Cikkszám: 20294



Hennlich Kft.
6000 Kecskemét-Kadafalva
Heliport Repiér
T+36-76/509-651 (14 mellék)
gepelem@hennlich.hu

www.hennlich.hu

Műszaki adatok:(Ezek tipikus értékek, amelyek eltérhetnek a sorozatgyártásban.)

Típusmegjelölés	Hx SZ x M:	Üzemi feszültség:	Teljesítmény:	Megvilágított terület:	Hőmérséklet tartomány:	Súly:	Fény színe:
LED Munkatér lámpa 10W	241 x 97 x 28 mm*	24 VDC	10 W	196 x 57 mm/120°	-20 °C to +55 °C	1.20 kg	világos nappali fényű fehér
LED Munkatér lámpa 20W	441 x 97 x 28 mm*	24 VDC	20 W	396 x 57 mm/120°	-20 °C to +55 °C	1.80 kg	világos nappali fényű fehér
LED Munkatér lámpa 30W	641 x 97 x 28 mm*	24 VDC	30 W	596 x 57 mm/120°	-20 °C to +55 °C	2.60 kg	világos nappali fényű fehér
LED Munkatér lámpa 33W	421 x 171 x 28 mm*	24 VDC	33 W	350 x 109 mm/120°	-20 °C to +55 °C	2.90 kg	világos nappali fényű fehér
LED Munkatér lámpa 66W	771 x 171 x 28 mm*	24 VDC	66 W	700 x 109 mm/120°	-20 °C to +55 °C	5.20 kg	világos nappali fényű fehér

*Kizárólag M12-es tömszelencével

LED Munkatér lámpa méretek:



Rögzítési pontok lámpatartó nélkül(Y X):

LED Munkatér lámpa 10W	220 x 85 mm
LED Munkatér lámpa 20W	420 x 85 mm
LED Munkatér lámpa 30W	620 x 85 mm
LED Munkatér lámpa 33W	400 x 160 mm
LED Munkatér lámpa 66W	750 x 160 mm

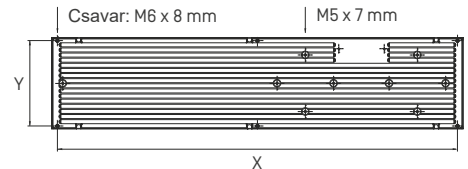

Lámpatartó méretek:

Cikkszám: 10404

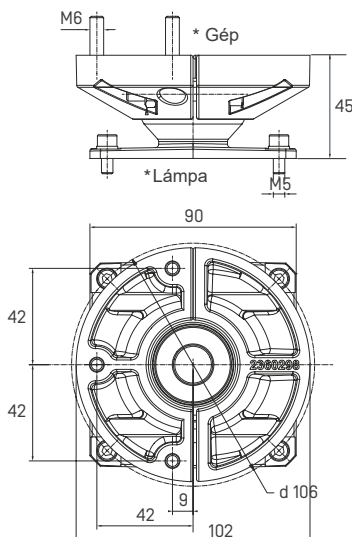

Kábel csatlakozás - M12-es tömszelence csatlakozás:

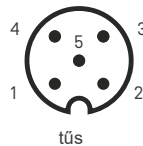

#1 = nincs csatlakoztatva #4 = +24 VDC
#2 = nincs csatlakoztatva #5 = Földelés
#3 = 0 VDC

A hálózati feszültséghez történő közvetlen csatlakoztatás károsítja a lámpát!

FONTOS MEGJEGYZÉSEK:

Beszereles lámpatartókkal vagy közvetlenül a négy rögzítőponton keresztül.

Az elektromos kábel legyen a lehető legrövidebb.

TA csatlakozót nem szabad kinyitni (tömítéssel ellátott, jelöléssel). Ha a tömítésviasz sérül, elveszti a garanciát.

A lámpa alkalmas normál gyúlékony felületekre történő közvetlen szerelésre.

RoHS kompatibilis, megfelel a WEEE irányelvnek az elektromos és elektronikai berendezések hulladékaira vonatkozóan.

Minden típus rendelkezik a III (SELV) védelemmel, az IP68 IP IP + IP69k, CE és CB osztályokkal.

Szabványok: IEC 60598-1, IEC 60598-2-1, UL 1598, CSA C22.2 no. 250.0, UL 8750

Esztergákkal és marógépekkel tesztelve standard kenőanyagokkal. A szivárgásbiztonság csak jóváhagyott kenőanyagok használata esetén garantálható. Kérjük, olvassa el a különálló emulziók listáját.

A technológia függvényében a + / -5% -os fényerő különbségei elfogadottak. Az egyes LED-ek meghibásodása nem képezi a garancia alapját, amennyiben a fényerő különbsége kevesebb, mint 5%.

További információ a munkatér lámpákról: www.hennlich.hu



LED Munkatérlámpa/F

Világos, nagy kontrasztú és tükröződésmentes.



HU ADATLAP

Az üzembe helyezés előtt figyelmesen olvassa el a szerelési útmutatót!

Munkatérlámpa LED 10W/
F Item no. 20399

Munkatérlámpa LED 20W/
F Item no. 20400

Munkatérlámpa LED 30W/
F Item no. 20401

Munkatérlámpa LED 33W/
F Item no. 20402

Munkatérlámpa LED 66W/
F Item no. 20403

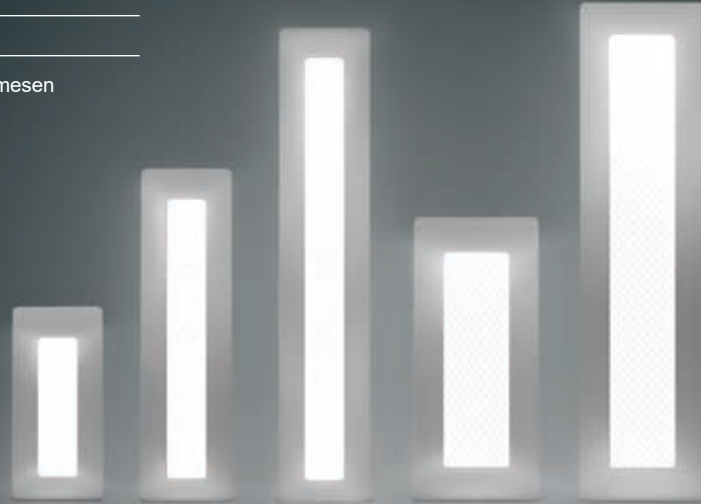

Hennlich Kft.
6000 Kecskemét-Kadafalva
Heliport Repiér
T+36-76/509-651 (14 mellék)
gepelem@hennlich.hu

www.hennlich.hu

Műszaki adatok (Ezek tipikus értékek, amelyek eltérhetnek a sorozatgyártásban.)

Típus:	H x SZ x M:	Üzemi feszültség:	Teljesítmény:	Megvilágított terület:	Hőmérséklet tartomány:	Súly:	Fény színe:
Munkatérlámpa LED 10W/F	272 x 132 x 28 mm*	24 VDC	10 W	196 x 57 mm/120°	-20 °C to +55 °C	1.70 kg	világos nappali fényű fehér
Munkatérlámpa LED 20W/F	472 x 132 x 28 mm*	24 VDC	20 W	396 x 57 mm/120°	-20 °C to +55 °C	2.60 kg	világos nappali fényű fehér
Munkatérlámpa LED 30W/F	672 x 132 x 28 mm*	24 VDC	30 W	596 x 57 mm/120°	-20 °C to +55 °C	3.70 kg	világos nappali fényű fehér
Munkatérlámpa LED 33W/F	451 x 205 x 28 mm*	24 VDC	33 W	350 x 109 mm/120°	-20 °C to +55 °C	4.00 kg	világos nappali fényű fehér
Munkatérlámpa LED 66W/F	801 x 205 x 28 mm*	24 VDC	66 W	700 x 109 mm/120°	-20 °C to +55 °C	6.90 kg	világos nappali fényű fehér

*Ez kizárólag M12-es tömszelencével

Munkatérlámpa LED/F méretek:

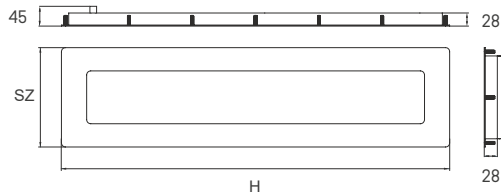

Rögzítési pontok lámpatartó nélkül(Y X):

Típus:	X:	Y:	ex:	ey:
10W/F	255 mm	115 mm	127.5 mm	-
20W/F	455 mm	115 mm	113.75 mm	-
30W/F	655 mm	115 mm	131 mm	-
33W/F	434 mm	188 mm	108.5 mm	94 mm
66W/F	784 mm	188 mm	130.67 mm	94 mm

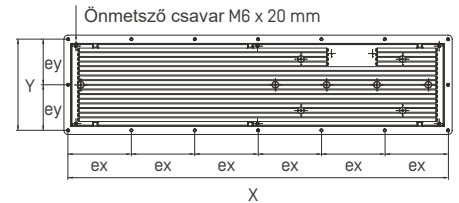

Kivágási méretek:

Típus	H1:	SZ1:
10W/F	255 mm	115 mm
20W/F	455 mm	115 mm
30W/F	655 mm	115 mm
33W/F	434 mm	188 mm
66W/F	772 mm	172 mm

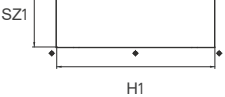

Kábel csatlakozás - M12-es tömszelence csatlakozás:

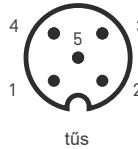

#1 = nincs csatlakoztatva #4 = +24 VDC
#2 = nincs csatlakoztatva #5 = földelés
#3 = 0 VDC

A hálózati feszültséghez történő közvetlen csatlakoztatás károsítja a lámpát!

NBR TÖMÍTÉS:

Lámpa hátulja

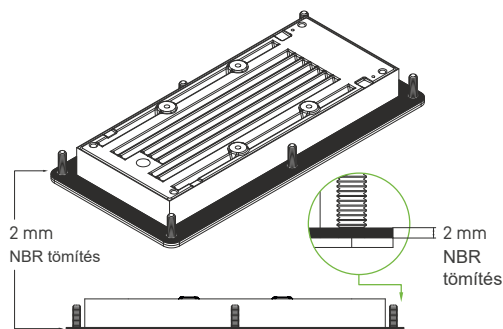

FONTOS MEGJEGYZÉSEK:

Elülső (front) szerelés további NBR-tömítéssel.

Az elektromos kábel legyen a lehető legrövidebb.

A csatlakozót nem szabad kinyitni (tömítéssel ellátott, jelöléssel).
Ha a tömítőviasz sérült, elveszti a garanciát.

A lámpa alkalmas normál gyúlékony felületekre történő közvetlen szerelésre.

RoHS kompatibilis, megfelel a WEEE irányelvnek az elektromos és elektronikai berendezések hulladékaira vonatkozóan.

Minden típus rendelkezik a III (SELV) védelemmel, az IP68 IP IP + IP69K, CE és CB osztályokkal.

Szabványok: IEC 60598-1, IEC 60598-2-1UL 2108, UL 8750

Esztergákkal és marógépekkel tesztelve standard kenőanyagokkal.

A technológia függvényében a +/- 5% -os fényerő különbségei elfogadottak. Az egyes LED-ek meghibásodásai nem képezik a garancia alapjátamennyiben a fényerő különbsége kevesebb mint 5%.

További információ a munkatérlámpákról: www.hennlich.hu



PW 585HGD

CE Á: ^{ à^Á@| ^: . . Á| áá ^ ^|{ ^ . ^ } Á
[| çá . áá | áá . ^ | ^ . . áá á ~ áá á

ŠÓÓÁÁ ~ } \ áá . | | { } áá 27W/DS
Item no. 25015

ŠÓÓÁÁ ~ } \ áá . | | { } áá 27W
Item no. 20034



Hennlich Kft.
6000 Kecskemét-Kadafalva
Héliport Reptér
T+36-76/509-651 (14 mellék)
gepelem@hennlich.hu

www.hennlich.hu



A gnU] UXUrc _ (Ezek tipikus értékek, amelyek eltérhetnek a sorozatgyártásban)

Típus:	L x W x H:	Üzemi feszültség:	Teljesítmény:	Megvilágított terület:	Hőmérséklet:	Súly:	Fény színe:
LED Munkatérlámpa 27W/DS	441 x 97 x 26.5 mm*	22 VDC - 26 VDC	27 W	396 x 57 mm/80°	-20 °C bis +55 °C	1.80 kg	6,500 - 6,800 K
LED Munkatérlámpa 27W	441 x 97 x 26.5 mm*	22 VDC - 26 VDC	27 W	396 x 57 mm/80°	-20 °C bis +55 °C	1.80 kg	6,500 - 6,800 K

*Kizárólag M12-es tömszelencével.

Rögzítési pontok lámpatartó nélkül(Y X):

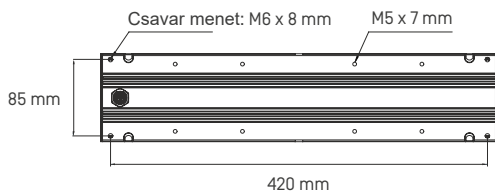

LED Munkatérlámpa méretek:

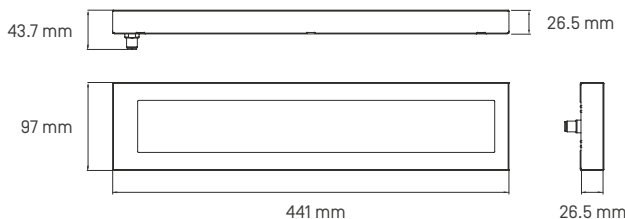

Lámpatartó méretek:

Cikkszám: 10404

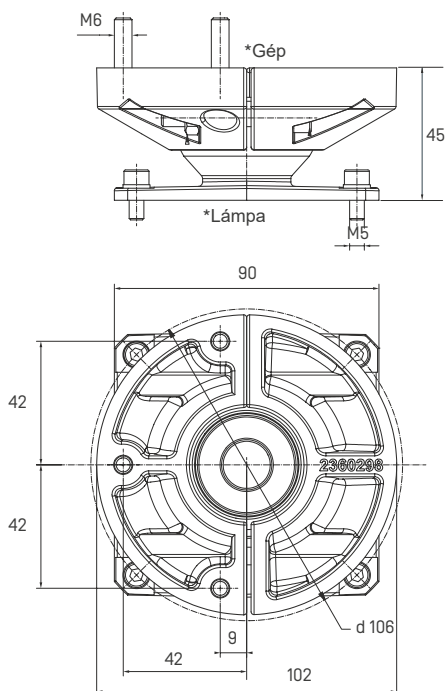

Kábel csatlakozás - M12-es tömszelence csatlakozás:

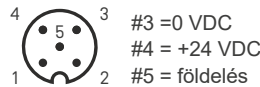
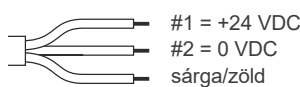

pins = male

Flexibilis csatlakozó kábel:
3 x 0.75 mm² (AWG 18)
L = ca. 3 m
Ø = 5.9 +/- 0.2 mm

Fontos megjegyzések:

!Beszereles lámpatartókkal vagy közvetlenül a négy rögzítóponton keresztül.

z elektromos kábel legyen a lehető legrövidebb.

A hálózati feszültséghez történő közvetlen csatlakoztatás károsítja a lámpát!

TA csatlakozót nem szabad kinyitni (tömítéssel ellátott, jelöléssel). Ha a tömítőviasz sérült, elveszti a garanciát.

A lámpa alkalmas normál gyűlékony felületekre történő közvetlen szerelésre.

oHs kompatibilis, megfelel a WEEE irányelvnek az elektromos és elektronikai berendezések hulladékaira vonatkozóan.

Minden típus rendelkezik a III (SELV) védettséggel, az IP68 IP IP + IP69k, CE és CB osztályokkal.

Szabványok: IEC 60598-1, IEC 60598-2-1, UL 1598, CSA C22.2 no. 250.0, UL 8750

A technológia függvényében a + / -5% -os fényerő különbségei elfogadottak.

Az egyes LED-ek meghibásodása nem képezi a garancia alapját, amennyiben a fényerő különbsége kevesebb, mint 14%.

Esztergákkal és marógépekkel tesztelve standard kenőanyagokkal.

További információ a munkatér lámpákról: www.hennlich.hu



LED MUNKATÉRLÁMPA BLACK SZÉRIA

Felültre rögzíthető - Széles látuszögű kompakt kialakítás



HU ADATLAP

Az üzembe helyezés előtt figyelmesen olvassa el a szerelési útmutatót!

Munkatérlámpa 5W BLK
Cikkszám: 10486

Munkatérlámpa 10W BLK
Cikkszám: 10487

Munkatérlámpa 15W BLK
Cikkszám: 10488

Munkatérlámpa 30W BLK
Cikkszám: 10493



Hennlich Kft.
6000 Kecskemét-Kadafalva
Heliport Reptér
T+36-76/509-651 (14 mellék)
gepelem@hennlich.hu

www.hennlich.hu

Műszaki adatok:

Típusmegjelölés:	HxSZ x M:	Üzemi feszültség:	Teljesítmény:	LED-ek száma:	Hőmérséklet tartomány:	Súly:	Fény színe:
Munkatérlámpa 5W BLK	103 x 65 x 19.5 mm	24 VDC*	5 W	21 db/120°	-20 °C - +55 °C	290 g	6500 K
Munkatérlámpa 10W BLK	168.5 x 65 x 19.5 mm	24 VDC*	10 W	42 db/120°	-20 °C - +55 °C	460 g	6500 K
Munkatérlámpa 15W BLK	234 x 65 x 19.5 mm	24 VDC*	15 W	63 db/120°	-20 °C - +55 °C	600 g	6500 K
Munkatérlámpa 30W BLK	430.5 x 65 x 19.5 mm	24 VDC*	30 W	126 db/120°	-20 °C - +55 °C	920 g	6500 K

* Feszültségtartomány 22 VDC max. 26VDC; 22 VDC-nél kisebb fényerővesztés fordulhat elő.

LED Munkatérlámpa BLACK széria MÉRETEK:

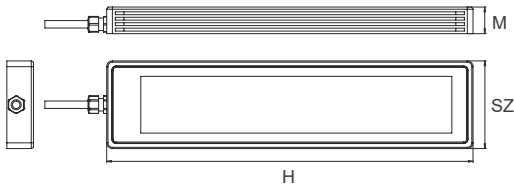

Rögzítési pontok lámpatartó nélkül (Y X):

5W	53.00 mm	91.00 mm
10W	53.00 mm	156.50 mm
15W	53.00 mm	222.00 mm
30W	53.00 mm	418.50 mm

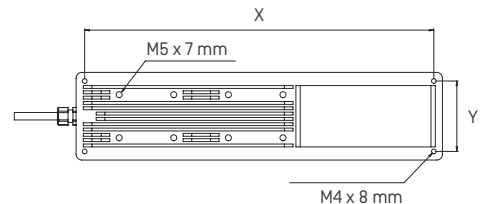

90° Lámpatartó:

360°-os szög és +/- 90°-os elfordítás

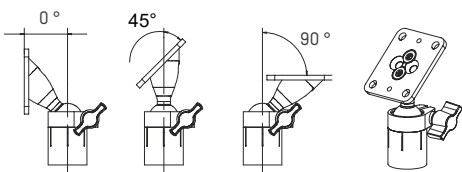

Kábel csatlakozás:

#1 = +24 VDC
#2 = 0 VDC
Rugalmas csatlakozó kábel:
2 x 0.5 mm² (AWG 20)
L = ca. 2,300 mm Ø = 5.7 +/- 0.4 mm

A hálózati feszültséghez történő közvetlen csatlakoztatás károsítja a lámpát!

45° Lámpatartó:

360°-os szög és +/- 45° elfordítás

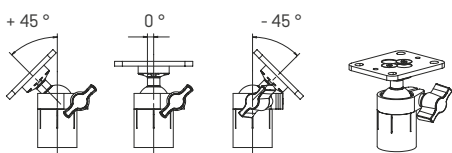

FONTOS MEGJEGYZÉSEK:

Elülső (front)szereles további NBR-tömítéssel.

Az elektromos kábel legyen a lehető legrövidebb.

A csatlakozót nem szabad kinyitni (tömítéssel ellátott, jelöléssel). Ha a tömítőviasz sérült, elveszti a garanciát.

A lámpa alkalmas normál gyúlékony felületekre történő közvetlen szerelésre.

RoHS kompatibilis, megfelel a WEEE irányelvnek az elektromos és elektronikai berendezések hulladékaira vonatkozóan.

Minden típus rendelkezik a III (SELV) védelemmel, az IP68 IP IP + IP69k, CE és CB osztályokkal.

Szabványok: IEC 60598-1, IEC 60598-2-1

Esztérgekkel és marógépekkel tesztelve standard kenőanyagokkal.

A technológia függvényében a +/- 5% -os fényerő különbségei elfogadottak. Az egyes LED-ek meghibásodása nem képezi a garancia alapját, amennyiben a fényerő különbsége kevesebb, mint 5%.

További információ a munkatér lámpákról: www.hennlich.hu

Munkagép oldali rögzítés:

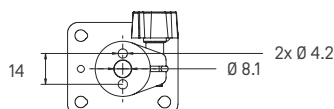

LED MUNKATÉRLÁMPA BLACKSZÉRIA/F

Elülső részre rögzíthető - Széles látúszögű kompakt kialakítás



HU ADATLAP

Az üzembe helyezés előtt figyelmesen olvassa el a szerelési útmutatót!

LED munkatérlámpa 5W/F BLK
Cikkszám: 10386

LED munkatérlámpa 10W/F BLK
Cikkszám: 10387

LED munkatérlámpa 15W/F BLK
Cikkszám: 10388

LED munkatérlámpa 17W/F BLK
Cikkszám: 10389

LED munkatérlámpa 30W/F BLK
Cikkszám: 10393

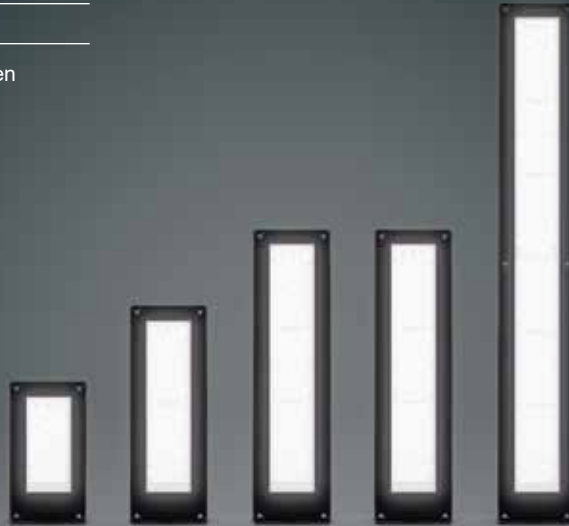

Hennlich Kft.
6000 Kecskemét-Kadafalva
Heliport Repiér
T+36-76/509-651 (14 mellék)
gepelem@hennlich.hu

www.hennlich.hu

Műszaki adatok: (Ezek tipikus értékek, amelyek a sorozatgyártás során eltérhetnek)

Típusmegjelölés	Hx SZ x M:	Üzemi feszültség:	Teljesítmény:	LED-ek száma:	Hőmérséklet tartomány:	Súly:	Fény színe:
LED munkatérlámpa 5W / F BLK	128 x 78 x 23 mm	24 VDC*	5 W	21 pcs./120°	-20 °C - +55 °C	270 g	6500 K
LED munkatérlámpa 10W/F BLK	193.5 x 78 x 23 mm	24 VDC*	10 W	42 pcs./120°	-20 °C - +55 °C	430 g	6500 K
LED munkatérlámpa 15W/F BLK	259 x 78 x 23 mm	24 VDC*	15 W	63 pcs./120°	-20 °C - +55 °C	530 g	6500 K
LED munkatérlámpa 17W/F BLK	284 x 74 x 23 mm	24 VDC*	15 W	54 pcs./120°	-20 °C - +55 °C	530 g	6500 K
LED munkatérlámpa 30W/F BLK	455.5 x 83 x 23 mm	24 VDC*	30 W	126 pcs./120°	-20 °C - +55 °C	900 g	6500 K

* Feszültségtartomány 22 VDC max. 26VDC; 22 VDC-nél kisebb fényerő-veszteség fordulhat elő.

LED Munkatérlámpa BLACK széria/F MÉRETEK:

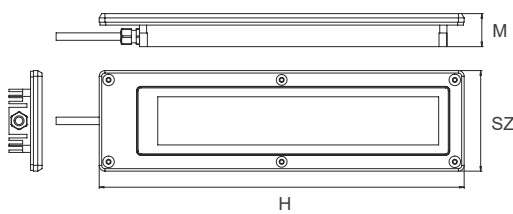

Rögzítési pontok lámpatartó nélkül (YX ex):

5W/F	64.00 mm	114.00 mm	-
10W/F	64.00 mm	179.50 mm	-
15W/F	64.00 mm	245.00 mm	-
17W/F	60.00 mm	270.00 mm	-
30W/F	69.00 mm	441.50 mm	220.75 mm

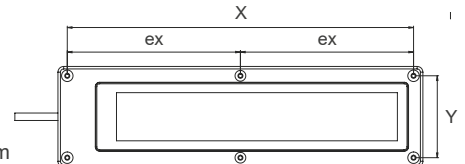

KIVÁGÁSI MÉRETEK (H1 X SZ1):

5W/F	56.00 mm	106.00 mm
10W/F	56.00 mm	171.50 mm
15W/F	56.00 mm	237.00 mm
17W/F	50.00 mm	244.00 mm
30W/F	61.00 mm	433.50 mm

Kábel csatlakozás:

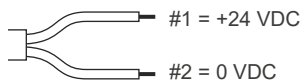

Rugalmas csatlakozó kábel:
2 x 0.5 mm² (AWG 20)
L = ca. 2,300 mm Ø = 5.7 +/- 0.4 mm

A hálózati feszültséghez történő közvetlen csatlakoztatás károsítja a lámpát!

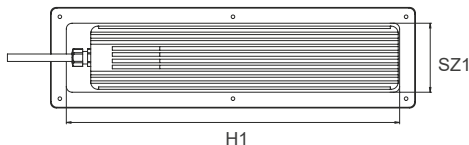

NBR TÖMÍTÉS:

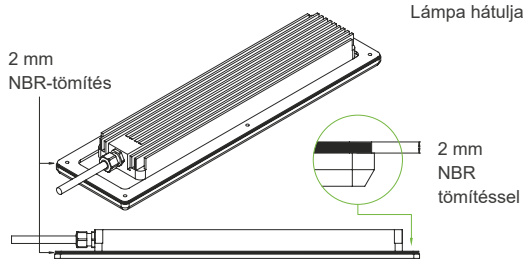

FONTOS MEGJEGYZÉSEK:

Elülső (front)szelvény további NBR-tömítéssel.

Az elektromos kábel legyen a lehető legrövidebb.

A csatlakozót nem szabad kinyitni (tömítéssel ellátott, jelöléssel).

Ha a tömítőviasz sérült, elveszti a garanciát.

A lámpa alkalmas normál gyűlékony felületekre történő közvetlen szerelésre.

RoHS kompatibilis, megfelel a WEEE irányelvnek az elektromos és elektronikai berendezések hulladékaira vonatkozóan.

Minden típus rendelkezik a III (SELV) védettséggel, az IP68 IP IP + IP69k, CE és CB osztályokkal.

Szabványok: IEC 60598-1, IEC 60598-2-1

Esztergákkal és marógépekkel tesztelve standard kenőanyagokkal.

A technológia függvényében a + / - 5 % -os fényerő különbségei elfogadottak. Az egyes LED-ek meghibásodásai nem képezik a garancia alapjátamennyiben a fényerő különbsége kevesebb mint 5 %.

További információ a munkatérlámpákról: www.hennlich.hu



Kompakt LED JELZŐLÁMPA

Lenyűgöző design, tiszta, egyértelmű jelzések.



HU Adatlap

Az üzembe helyezés előtt figyelmesen olvassa el a szerelési útmutatót!

LED Jelzőlámpa *IP20c-RYG*
Cikkszám: 20069

LED Jelzőlámpa *IP20c-RYGB*
Cikkszám: 20070

LED Jelzőlámpa *IP65c-RYG*
Cikkszám: 20073

LED Jelzőlámpa *IP65c-RYGB*
Cikkszám: 20074



Hennlich Kft.
6000 Kecskemét-Kadafalva
Heliport Reptér
T+36-76/509-651 (14 mellék)
gepelem@hennlich.hu

www.hennlich.hu

Műszaki adatok:

Típusmegjelölések:	M x Ø:	Üzemi feszültség:	Energia-fogyasztás:	Hőmérséklet-tartomány	Súly:	Fény színe:	Minősítések:	Védelmi kategória:
LED Jelzőlámpa <i>IP20c-RYG</i>	185.4 x 50 mm	24 VDC	< 2.5 W/szín	0 °C to +45 °C	400 g	Piros/Sárga/Zöld	CE	IP20
LED Jelzőlámpa <i>IP20c-RYGB</i>	221.4 x 50 mm	24 VDC	< 2.5 W/szín	0 °C to +45 °C	420 g	Piros/Sárga/Zöld/Kék	CE	IP20
LED Jelzőlámpa <i>IP65c-RYG</i>	185.4 x 50 mm	24 VDC	< 2.5 W/szín	0 °C to +45 °C	400 g	Piros / Sárga / Zöld	CE	IP65
LED Jelzőlámpa <i>IP65c-RYGB</i>	221.4 x 50 mm	24 VDC	< 2.5 W/szín	0 °C to +45 °C	420 g	Piros/Sárga/Zöld/Kék	CE	IP65

MÉRETEK STANDARD ALAPPAL:

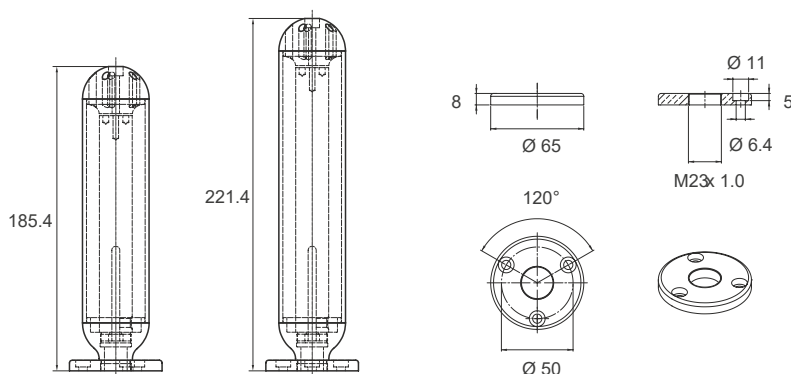

KÁBEL CSATLAKOZÁS – M12 CSATLAKOZÓ ALJZAT

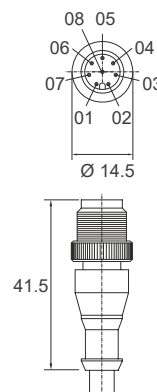

Csatlakozó:	Kábel szín:	LED szín:
01	Fehér	Piros LED
02	Barna	Sárga LED
03	Zöld	Zöld LED
04	Sárga	Kék LED
05	Szürke	nem használt
06	Rózsaszín	nem használt
07	Kék	nem használt
08	Piros	P6 GND

OPCIONÁLIS HOSSZABBÍTÓCSŐ:

Cikk:	Hossz (X):
Cikkszám 10219	100 mm
Cikkszám 10220	200 mm
Cikkszám 10221	400 mm
Cikkszám 10222	600 mm

FONTOS MEGJEGYZÉS

Az alapelemezen 3 furaton keresztül történő rögzítés.

A lámpa alkalmas normál gyúlékony felületekre történő közvetlen szerelésre.

RoHS kompatibilis, megfelel a WEEE irányelvnek az elektromos és elektronikai berendezések hulladékaira vonatkozóan.

További információ a munkatér lámpákról: www.hennlich.hu



OPCIONÁLIS FALITARTÓ:

Cikkszám 15010

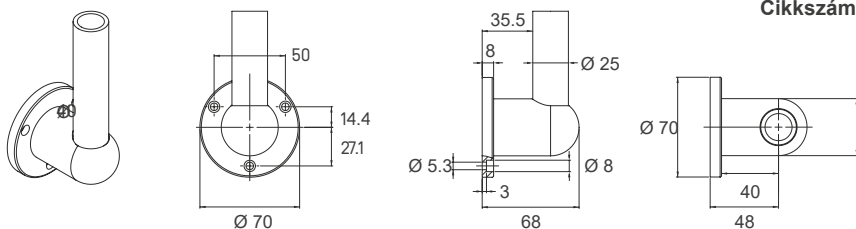



HENNLICH

1993: **25** EV 2018

A Lineártechnika üzletág további termékei:



**H-6000 Kecskemét-Kadafalva
Heliport-Rep tér**
Telefon: +36-76/509-651/655
Fax: +36-76/470-308
E-mail: hennlich@hennlich.hu
www.hennlich.hu