



30 ÉVE MAGYARORSZÁGON AZ IPAR SZOLGÁLATÁBAN

TÖMÍTÉSTECHNIKA

KENÉSTECHNIKA

SZIVATTYÚ-SZÜRÉSTECHNIKA

FŰVŐKATECHNIKA

ELEKTROTECHNIKA

COOLING AND MAIER

LINEÁRTECHNIKA

RUGÓ-, WALTHER- JELÖLÉSTECHNIKA

30 TERMÉKÁTTEKINTŐ

TARTALOMJEGYZÉK

INFORMÁCIÓ, IGAZGATÓSÁG

- » Információ 2. oldal
- » Igazgatóság 3. oldal

TÖMÍTÉSTECHNIKA

- » Tömítések 4. oldal
- » Tömítésgyártás, pneumatika 5. oldal

GÉPELEM, LINEÁRTECHNIKA

- » Por- és pályavédő burkolatok, Forgácskihordó berendezések és láncok 6. oldal
- » Levegőtisztító berendezések, Munkatérilámpák, Jelzőfények 7. oldal
- » Fióksín 8. oldal
- » Kompenzátorok, csökötések 9. oldal
- » Kitárolás 10. oldal

HŰTÉSTECHNIKA, MAIER

- » Hidraulika olajhűtők 11. oldal
- » Hidraulikus nyomástárolók/hidroakkumulátorok 12. oldal
- » Maier forgócsatlakozók 13. oldal

RUGÓ - WALTHER - JELÖLÉSTECHNIKA

- » Rugótechnika 14. oldal
- » Walther-gyorscsatlakozók, Reichelt-tömlők, Jelöléstechnika 15. oldal

IPARI MÉRÉS- ÉS ELEKTROTECHNIKA

- » Méréstechnika 16. oldal
- » Méréstechnika, elzáró szerelvények 17. oldal
- » Elektromos fűtéstechnika 18. oldal
- » Tartálykémlelő üvegek, armatúrák, lámpák, szerelvények 19. oldal
- » Tömszelencék 20. oldal

FÚVÓKATECHNIKA

- » Fúvókatechnika – Lechler, pormegkötő vízagyú, tartálymosó fejek 21. oldal
- » Ventilátoros lefúvató berendezés 21. oldal

SZIVATTYÚ, SZŰRÉS- ÉS ARMATÚRATECHNIKA

- » Szivattyútechnika 22. oldal
- » Adagolástechnika 23. oldal
- » Szűrőtechnika 24. oldal
- » Lángzár armatúrák, ipari keverők, tartálybilincsek 25. oldal

KENÉSTECHNIKA

- » Hagyományos kenéstechnikai eszközök 26. oldal
- » Központi kenőrendszerek és elemeik 27. oldal
- » Kenőanyag adagolás 28. oldal
- » Munkadarab, szalag és teríték kenés 29. oldal

IRODÁNK CÍME

H–6000 Kecskemét-Kadafalva | Heliport-Reptér | hennlich@hennlich.hu



HENNLICH

IGAZGATÓSÁG



Szarvas Lajos

Ügyvezető igazgató

– üzletágvezető

Mobil: +36-20/922-7777

szarvas@hennlich.hu



Gawin Balázs István

Ügyvezető igazgató

– üzletágvezető

Mobil +36-20/927-5693

gawin@hennlich.hu

KIEMELT ÜGYFÉLKAPCSOLATI VEZETŐ



Mucsi Mihály

Tel.: +36-20/368-1337

mucsi@hennlich.hu

TERÜLETI KÉPVISELŐK



NYUGATI RÉGIÓ

Teidl Gábor

Tel.: +36-20/531-3886

teidl@hennlich.hu



KELETI RÉGIÓ

Pokorny Gábor

Tel.: +36-20/286-7116

pokorny@hennlich.hu

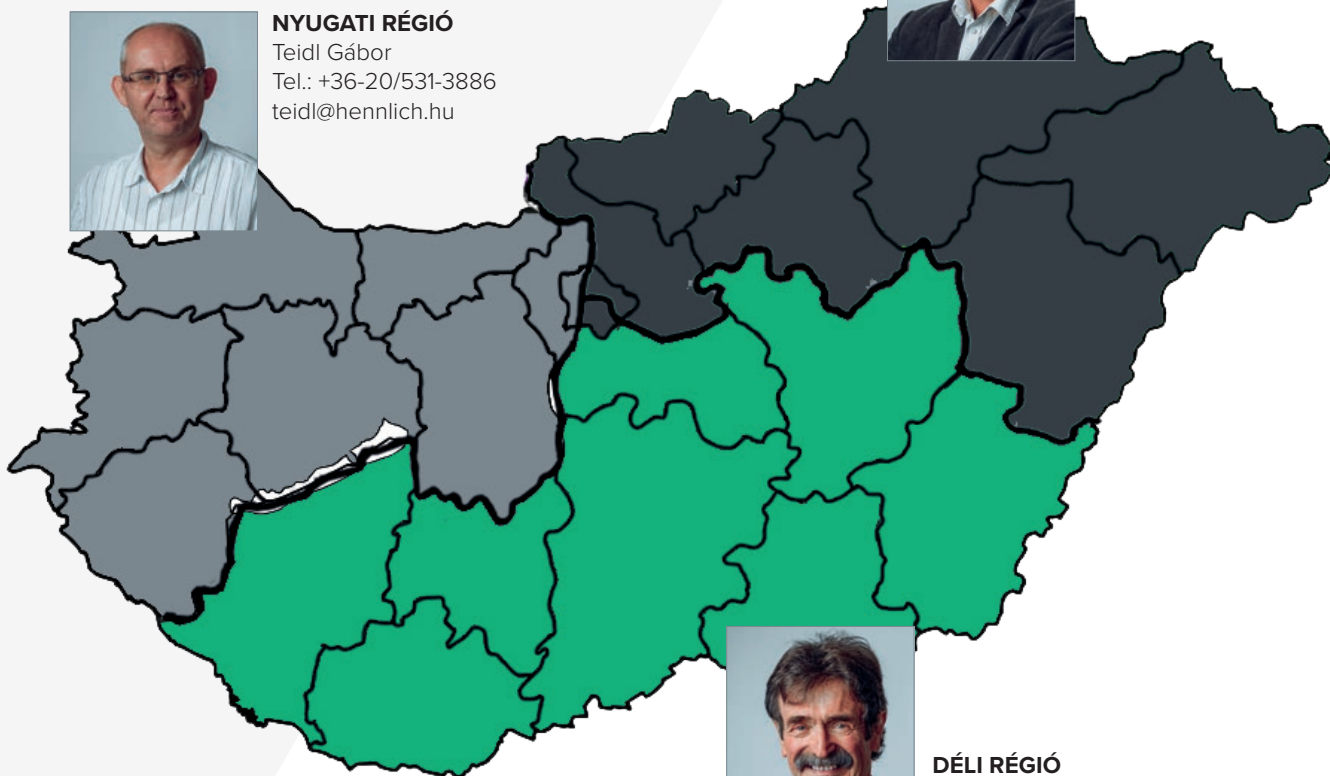

DÉLI RÉGIÓ

Palkovics István

Tel.: +36-20/289-9782

palkovics@hennlich.hu

TÖMÍTÉSEK



Mizsei Gábor

Termékmenedzser
Tel.: +36-20/931-8885



Kissné Pillió Mariann

Termékmenedzser
Tel.: +36-76/509-655/1
Tel.: +36-20/264-3353



Bajusz János György

Műszaki tanácsadó
Tel.: +36-20/445-9090



Joó Tímea

Kereskedelmi
asszisztens
Tel.: +36-76/509-655/1

» Kiváló minőségű tömítések műszaki kompetenciával és egyedi, speciális megoldásokkal!

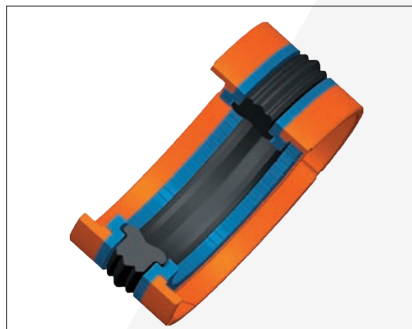

Dugattyútömítések



Dugattyúrúd tömítések, lehúzógyűrűk



Vezetőszalagok



Sortömítések



Tengelytömítő gyűrűk, szimmeringek



O-gyűrűk



Spiráltömítések

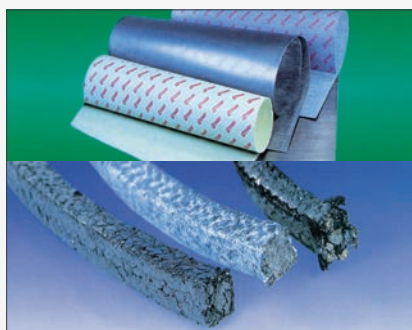

Statikus, fonatos tömitőszelence tömítések



PTFE öntapadó karimatömítések

TÖMÍTÉSGYÁRTÁS

- » Tömítésgyártás AZONNAL!
- » Kis és nagy szériás gyártás tanácsadással! Széles mérettartomány és anyagválaszték!



Perselyek, egyedi alkatrészek gyártása



Tömítésgyártás vevői igények szerint

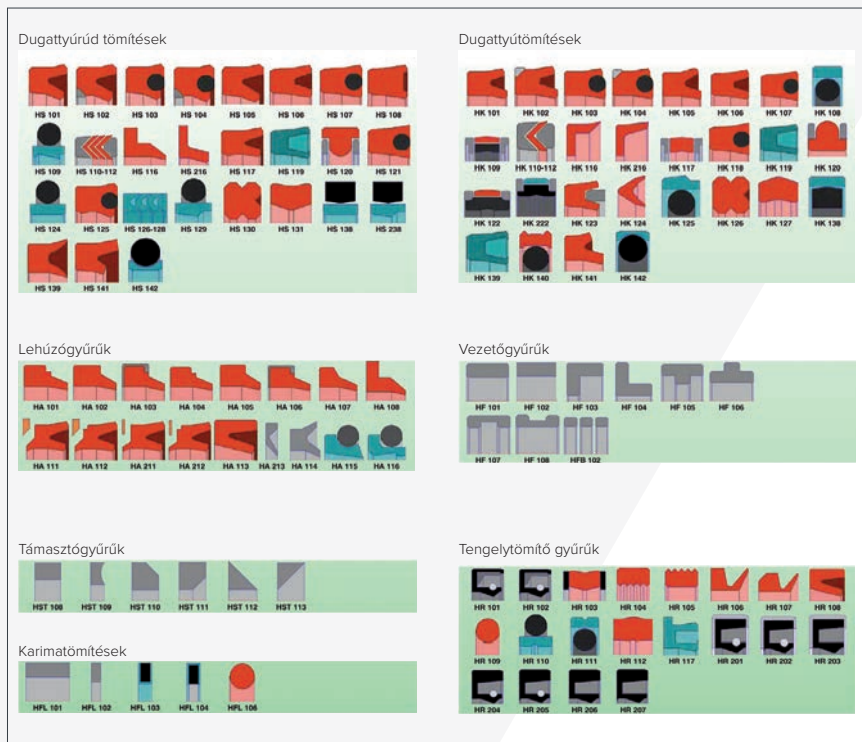

Standard profilú tömítések gyártása

Mizsei Gábor

Termékmenedzser
Tel.: +36-20/931-8885



Kissné Pilió Mariann

Termékmenedzser
Tel.: +36-76/509-655/1
Tel.: +36-20/264-3353



Bajusz János György

Műszaki tanácsadó
Tel.: +36-20/445-9090



Joó Tímea

Kereskedelmi
asszisztens
Tel.: +36-76/509-655/1



PNEUMATIKUS TÖMÍTÉSEK

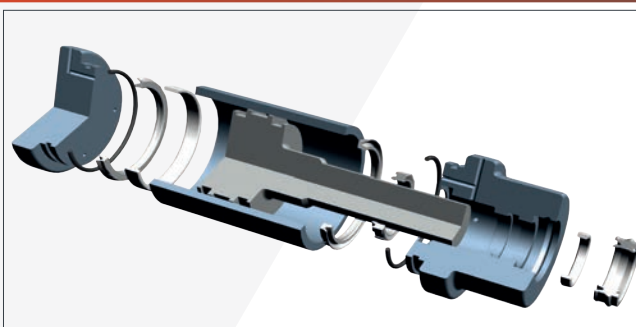

POR- ÉS PÁLYAVÉDŐ BURKOLATOK, FORGÁCSKIHORDÓ BERENDEZÉSEK, LÁNCOK



Naske Adrienn
Termékmenedzser
Tel.: +36-20/429-5622

- » Por- és pályavédő burkolatok tervezése, gyártása és installációja.
- » Fém pályavédő burkolatok javítása akár pár nap alatt.
- » Információ / ajánlatkérés: tel.: +36-76/509-655/5; gepelem@hennlich.hu



Gyenes István
Tervezőmérnök



Szentgyörgyi Kristóf
Belső mérnök



Pulai Zsolt
Szerelésvezető
Tel.: +36-20/548-8807



Mokos Gábor
Vevő referens
Tel.: +36-76/509-655/5

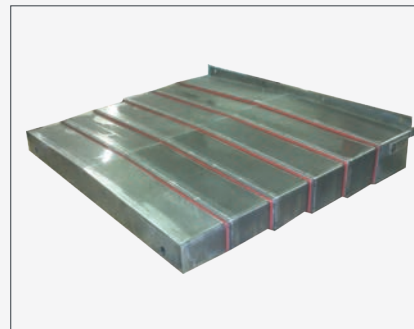

Fém pályavédő burkolatok gyártása, javítása

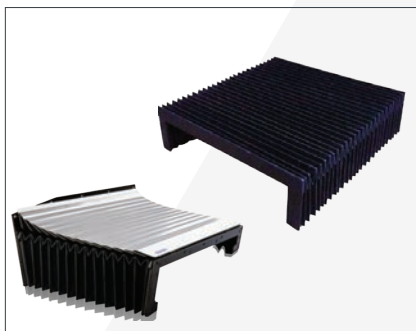
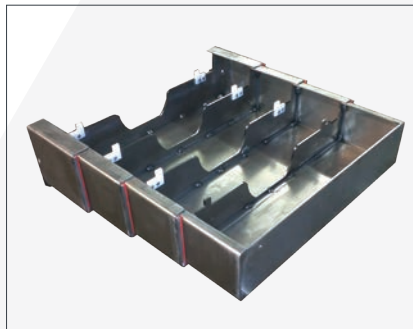

Szövetes és lamellás pályavédő burkolatok



Rolórendszerek, fém vagy szövet rolók



Hengeres porvédők



Forgácskihordó berendezések gyártása, javítása

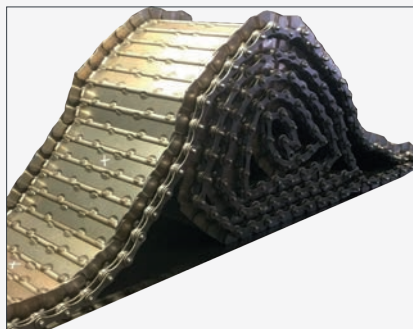

Forgácskihordó láncok gyártása, javítása

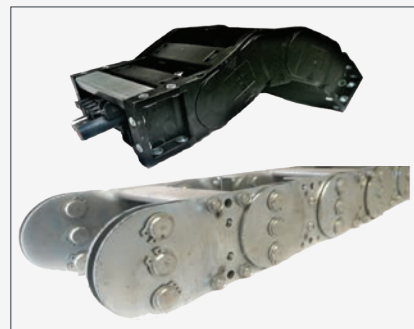

Energialáncok

LEVEGŐTISZTÍTÓ BERENDEZÉSEK, MUNKATÉRLÁMPÁK, JELZŐFÉNYEK

- » Levegőtisztító berendezések olaj és emulzió ködre.
- » Információ / ajánlatkérés: tel.: +36-76/509-655/5; gepelem@hennlich.hu

Levegőtisztító berendezések egyedülálló technológiával.



Naske Adrienn

Termékmenedzser
Tel.: +36-20/429-5622



Pulai Zsolt

Szerelésvezető
Tel.: +36-20/548-8807

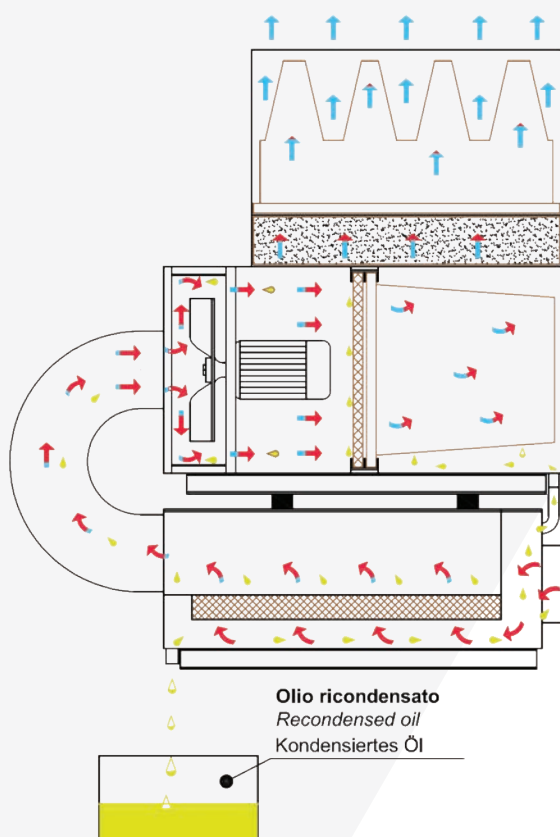

- Előszűrés;
- Olaj-levegő szétválasztása már a legelső fázisban;
- Zajcsökkentő szivacs-szűrő;
- A kondenz olaj 80%-a visszanyerhető;
- Akár 99,995%-os hatásfokkal;
- Csökkenti a CO₂-kibocsátást;
- HEPA szűrés;
- Egészségesebb munkakörnyezetet biztosít a tisztább levegőnek köszönhetően;
- Megvédi az érzékeny gépkatrészeket;
- Garantálja a precizitást és a szerszámgép működőképességét meghosszabbítja;
- A fűtés- és légkondicionálás költségeinek jelentős csökkentése;
- Többféle típus, a vevő igényeinek megfelelően.

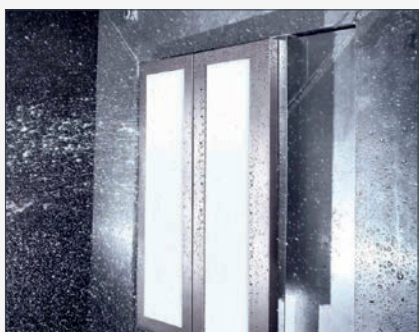

LED Munkatérlámpák



Black széria



LED Jelzőlámpák

FIÓKSÍN



Naske Adrienn
Termékmenedzser
Tel.: +36-20/429-5622



Mokos Gábor
Vevő referens
Tel.: +36-76/509-655/5

- » Felhasználás tekintetében széles választék áll rendelkezésre.
- » Profil kombinálási lehetőség, gyors lineáris mozgás és gyors felszerelhetőség.
- » Karbantartás mentes.



Titán D



FINN 2



TR7619



ULF HD D



ULF HD BILEX



CONDOR

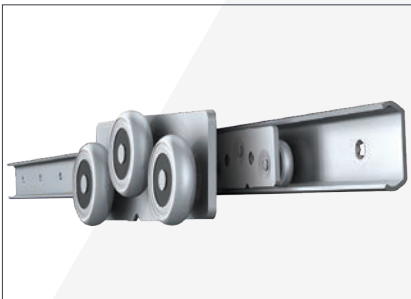

FLEX FIT



SUPRA



SUPREME

Felhasználási területek az Iparban:

- 75%-os, 100%-os, 130%-os kihúzhatóság
- Egyirányú, kétirányú kihúzhatóság
- 20-2000 kg teherbírás
- Soft close csukódás
- Lock in, Lock out, zárás

- Autóipar
- Ajtópántok
- Lakberendezés
- Üzletek
- Tároló rekeszek
- Függyönyök

KOMPENZÁTOROK, CSŐKÖTÉSEK

» Gumi-, szövet- és fémkompenzátorok, csőkötések.

Naske Adrienn

Termékmenedzser
Tel.: +36-20/429-5622



Fémkompenzátorok:

- Axiális;
- Laterális;
- Anguláris;
- Karimás (laza, fix)
- Hegcsonkos
- Egy balgos, kétbalgos kivitel;

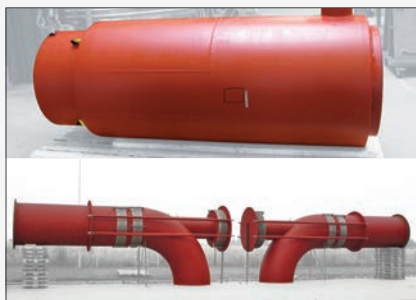

Nyomáskiegyenlített fémkompenzátorok.

Élelmiszeripari fémkompenzátorok,
szabadalmaztatott
műszaki megoldás.

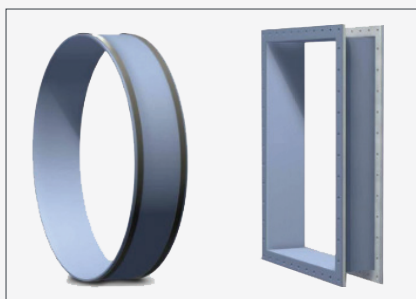

Szövetkompenzátorok:

- Szalagkompenzátorok
- Légcsatorna kompenzátorok
- Szigetelt kompenzátorok
- Hullám nélkül
- Egy/több hullámmal

Standard gumikompenzátorok:



Nagy szilárdságú csőkötések:

- Húzásszilárd kivitel
- Nem húzásszilárd kivitel
- Rozsdamentes kivitel
- Részben rozsdamentes kivitel
- EPDM, VITON, NBR gumimandzsetta
- Rozsdamentes szalagbetét (opció)

Javító csőkötések
Repflex; Clamp



KITÁROLÁS



Mizsei Gábor
Termékmenedzser
Tel.: +36-20/931-8885

» Kitároló berendezések szemcsés anyagokhoz.



Zárt kitárolás



Zárt kitárolás



Zárt kitárolás



Nytott kitárolás



Nytott kitárolás



Nytott kitárolás



Kombinált kitárolás



Kombinált kitárolás



Kombinált kitárolás

OLAJHŰTŐK IPARI ÉS MEZŐGAZDASÁGI ALKALMAZÁSRA

» Hűtők ipari és mezőgazdasági alkalmazásra.



HCA olajhűtő 230V-400V motorral



HCD olajhűtő 12/24V motorral



HCP olajhűtő szivattyúval

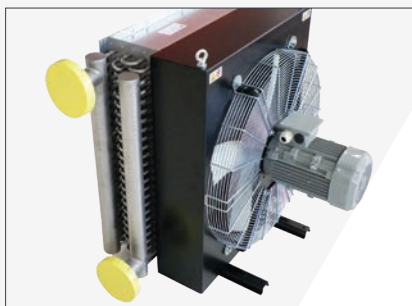

HCAR olajhűtő csólamellával



HCH olajhűtő hidromotorral szerelt



Termosztát

Mizsei Gábor

Termékmenedzser
Tel.: +36-20/931-8885



Bajusz János György

Műszaki tanácsadó
Tel.: +36-20/445-9090



HŐCSERÉLŐK

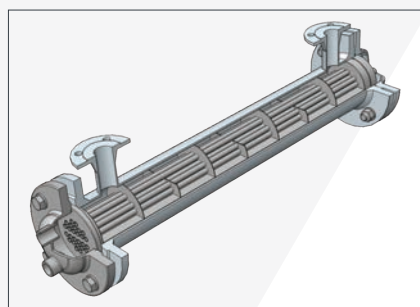

Csőköteges hőcserélő

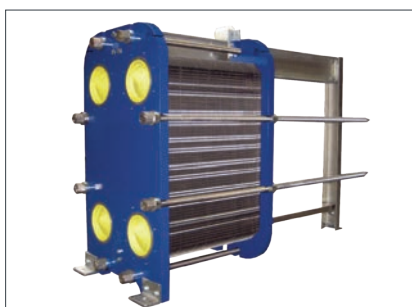

Szerelt hőcserélő



Lemezes hőcserélő HCBP,
réz forrasztású

HIDRAULIKUS NYOMÁSTÁROLÓK HIDTOAKKUMULÁTOROK

gepelem@hennlich.hu



HIDROAKKUMULÁTOROK



Mizsei Gábor

Termékmenedzser

Tel.: +36-20/931-8885



Bajusz János György

Műszaki tanácsadó

Tel.: +36-20/445-9090

- » Hennlich membrános és ballonos hidroakkumulátorok raktárról, illetve vevői igényeknek megfelelően.
- » A gyártási folyamat DIN ISO 9001 szerint történik, és a berendezések megfelelnek a legmagasabb követelményeknek, előírásoknak: DGRL 97/23 EG, MODUL D, D1, H, H1.
- » Alkatrészek (szelepek, tartók, tömítések, ballonok stb.) szállításával, cseréjével, illetve töltöttséget ellenőrző és a töltésre alkalmas BIZTONSÁGI egységek forgalmazásával is állunk rendelkezésükre.

HIDROAKKUMULÁTOROK ELLENŐRZÉSE – TÖLTÉSE – CSERÉJE



Membrános hidroakkumulátor



Ballonos hidroakkumulátor

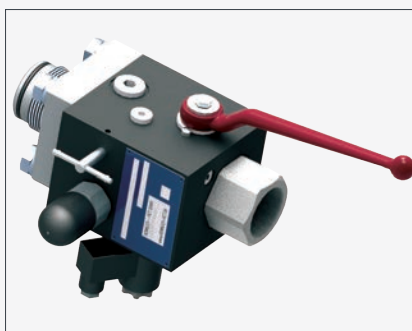

Biztonsági és elzárószervények



Tartozékok



Ballonos hidroakkumulátor tartozékai



Dugattyús hidroakkumulátor



Ellenőrző és töltőegység

FORGÓCSATLAKOZÓK

» Forgócsatlakozók különböző alkalmazásokhoz: gumi kalanderek, papír kalanderek, kalanderek műanyagok gyártásához, nyomda- és flexogépek, nyomtató gépek, forgó szárítók és keverők, dohányipari és feldolgozó gépek, műanyagipari gépek, extrúderék, PET palackfúvó gépek, szerszámgepek stb.

Mizsei Gábor

Termékmenedzser
Tel.: +36-20/931-8885



Bajusz János György

Műszaki tanácsadó
Tel.: +36-20/445-9090



Forgócsatlakozók
DP sorozat



Forgócsatlakozók
H sorozat



Forgócsatlakozók
DX sorozat



Forgócsatlakozók
DQ sorozat



MP többcsatornás
forgócsatlakozó sorozat



Forgócsatlakozók
K sorozat



Forgócsatlakozók
PET palackfúvó gépekhez



Forgócsatlakozók
PET palackfúvó gépekhez



RUGÓK, WALTHER GYORSCSAT- LAKOZÓK, JELÖLÉSTECHNIKA

rugotechnika@hennlich.hu



RUGÓTECHNIKA



Mizsei Gábor

Termékmenedzser
Tel.: +36-20/931-8885



Szokolay Beatrix

Termékmenedzser
Tel.: +36-20/389-5656



Tóth Piroska

Kereskedelmi
asszisztens
Tel.: +36-76/470-309/2

- › Több mint 10 000 féle sztenderd rugó rövid szállítási határidővel, akár kecskeméti raktárról is.
- › Egyedi gyártás a legmodernebb gyártási technológiával minta alapján vagy rajz szerint.



Nyomórugók



Húzórugók



Nyomó- és húzórugószálak

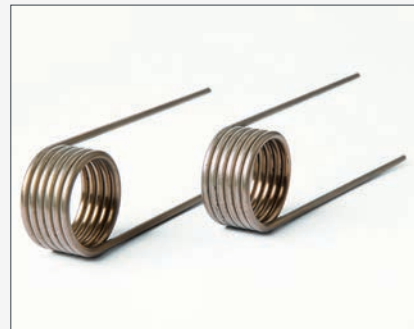

Torziós rugók

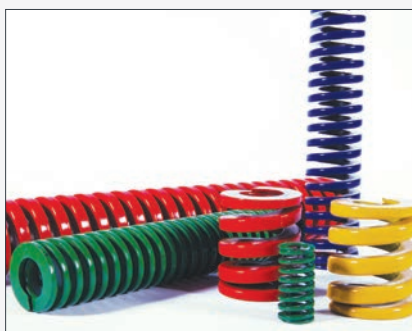

Szerszámrugók



Rugószortimentek



Tányérrugók



Egyedi gyártású rugók,
hajlított alkatrészek, laprugók



Rugók játszótéri játékokhoz

WALTHER-GYORSCSATLAKOZÓK

- » A Walther-Präzision az Ön ideális partnere a gyorscsatlakoztatásban!
- » Tömlők az ipar számára! Fém, elasztomer és műanyag tömlők széles választékban.
- » Jelöléstechnika biztonsági és figyelemfelkeltő céllal. Matricák és táblák.



Walther – monokuplungok



Felcserélhetetlen csatlakozók, háromszög, négyzet alakú



Walther – multikuplungok

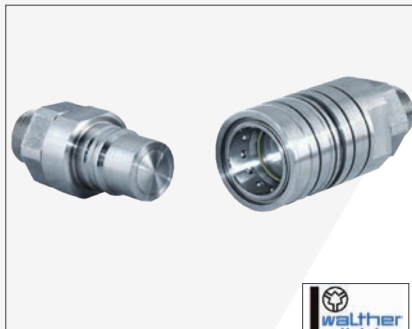

Walther – cseppmentes monokuplungok



Cseppmentes hidraulikus gyorscsatlakozók



Dokkolórendszerek

Mizsei Gábor

Termékmenedzser
Tel.: +36-20/931-8885



Szokolay Beatrix

Termékmenedzser
Tel.: +36-20/389-5656



Tóth Piroska

Kereskedelmi asszisztens
Tel.: +36-76/470-309/2



JELÖLÉSTECHNIKA ÉS REICHLT-TÖMLŐK



Jelölőszalagok



Jelölőtáblák és matricák



Élelmiszeripari tömlők

IPARI MÉRÉS-, FŰTÉS- ÉS ELEKTROTECHNIKA

merestechnika@hennlich.hu



MÉRÉSTECHNIKA



Bene Sándor

Üzletágvezető

Tel.: +36-20/969-1000



Krizsán Betti

Műszaki asszisztens

Tel.: +36-76/509-655/3



Faragóné

Gombos Szilvia

Kereskedelmi

asszisztens

Tel.: +36-76/509-655/3

» Méréstechnikai eszközök, folyadékok és gázok áramlásának, nyomásának, hőmérsékletének és szintjének mérésére, helyi kijelzésére. Különböző kimeneti jelekkel a vezérlés, szabályozás számára.



Áramlásmérők,
digitális kijelzővel



Rotaméterek



Mérőperemes áramlásmérők
kontaktussal, analóg kimenettel



Áramlásjelzők



Kalorimetrikus áramlásőr



Úszós áramlásmérő



Rotoros áramlásmérők
impulzus kimenettel



Mágnes induktív
áramlásmérők



Áramlásőrök

MÉRÉSTECHNIKA, ELZÁRÓ SZERELVÉNYEK

- » Méréstechnikai eszközök, folyadékok és gázok áramlásának, nyomásának, hőmérsékletének és szintjének mérésére, helyi kijelzésére. Különböző kimeneti jelekkel a vezérlés, szabályozás számára.



Szintmérők, szintmutatók



Úszós szintkapcsolók



Nyomásmérők

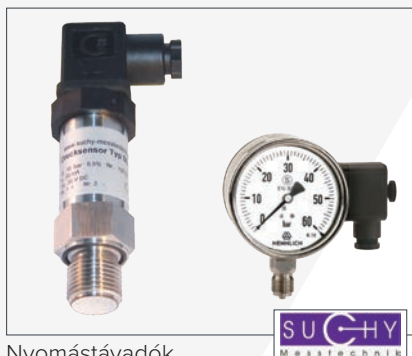

Nyomástávadók



Hőmérsékletmérők



Hőmérséklettávadók



Hőelemek



Golyóscsapok



Pillangószelepek

Bene Sándor

Üzletágvezető

Tel.: +36-20/969-1000



Krizsán Betti

Műszaki asszisztens

Tel.: +36-76/509-655/3



Faragóné

Gombos Szilvia

Kereskedelmi

asszisztens

Tel.: +36-76/509-655/3



ELEKTROMOS FŰTÉSTECHNIKA ÉS TECHNOLÓGIAI GÁZÉGŐK



Bene Sándor
Üzletágvezető
Tel.: +36-20/969-1000



Krizsán Betti
Műszaki asszisztens
Tel.: +36-76/509-655/3



Faragóné Gombos Szilvia
Kereskedelmi asszisztens
Tel.: +36-76/509-655/3

- » Tartályok és csővezetékek elektromos és gázos fűtése.
- » Galvániipar részére kádák közvetlen fűtésére alkalmazható védőcsöves fűtések (acél, rozsdamentes, titán, üveg, porcelán, PTFE kivitelben).
- » Közvetett fűtés tartályok, csővezetékek, hordók fagyvédelmére, temperálására.



Védőcsöves fűtőpatronok



Védőcsöves fűtőpatronok, L alakú

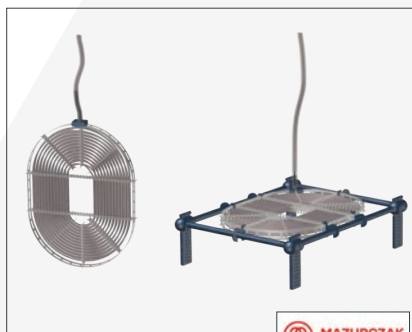

Bemerülő síkfűtések

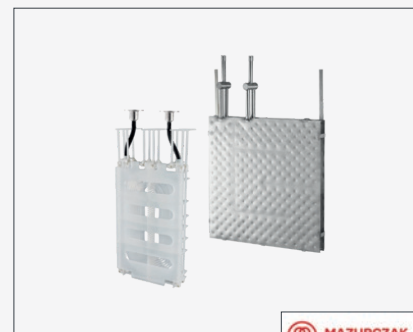

Hőcserélők



Fűtőkábelek, fűtőszalagok

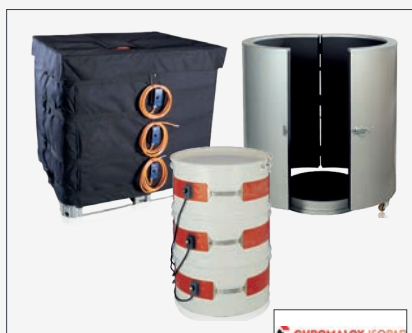

Hordó- és palackfűtések

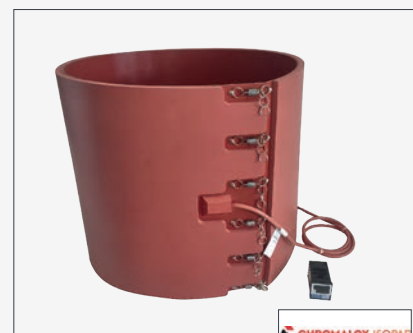

Fűtőpaplank, fűtőköpenyek



Fűtött tömlők



Gázégős légbefűvőkák

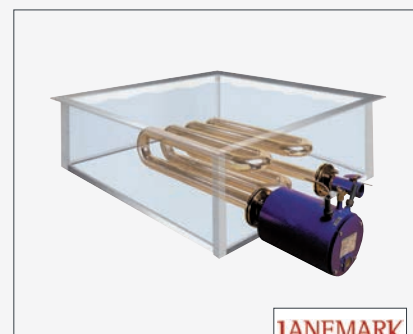

Gázégős tartályfűtések



TARTÁLYKÉMLELŐ ÜVEGEK, ARMATÚRÁK, LÁMPÁK

- » Ideális megoldás a tartályokban lejátszódó folyamatok felügyeletére.
- » Boroszilikát és nátron üvegek. Különbéféle anyagminőségű, szabvány szerinti benéző armatúrák, normál és EX-es lámpák, EX-es kamerák.
- » Steriltechnikai megoldások.



Körüvegek

RAPENMEIER

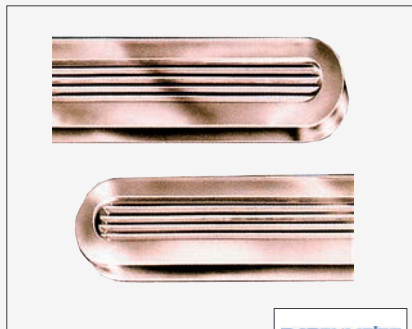

Oválüvegek

RAPENMEIER



Metaglas nézőüvegek

RAPENMEIER



Benéző armatúrák

RAPENMEIER



Osztott lámpás armatúrák

RAPENMEIER



Alumínium házas LED-es lámpák (EX-es kivitelben is)

RAPENMEIER



Rozsdamentes acél házas LED-es lámpák (EX-es kivitelben is)

RAPENMEIER



Kamerák (EX-es kivitelben is)

RAPENMEIER



Optikai szálás lámpák

RAPENMEIER



Átfolyás figyelők

RAPENMEIER

Bene Sándor

Üzletágvezető

Tel.: +36-20/969-1000



Krizsán Betti

Műszaki asszisztens

Tel.: +36-76/509-655/3



Faragóné

Gombos Szilvia

Kereskedelmi

asszisztens

Tel.: +36-76/509-655/3



TÖMSZELENCÉK



Bene Sándor
Üzletágvezető
Tel.: +36-20/969-1000



Krizsán Betti
Műszaki asszisztens
Tel.: +36-76/509-655/3



Faragóné Gombos Szilvia
Kereskedelmi asszisztens
Tel.: +36-76/509-655/3

- › Tömszelencék az elektromos kábel bevezetések víz és por elleni védelmére.
- › Műanyag, réz vagy rozsdamentes kivitelben.
- › Metrikus, PG, NPT vagy G menettel akár EX is lehet.



Jacob műanyag tömszelencék

Jacob

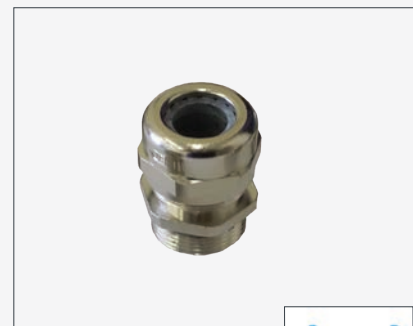

Jacob réz tömszelencék

Jacob



Jacob rozsdamentes acél tömszelencék

Jacob



Jacob ex tömszelencék

Jacob



Jacob különleges kialakítású tömszelencék

Jacob



Jacob törésgátlók

Jacob



Jacob nyomáskiegyenlítő

Jacob

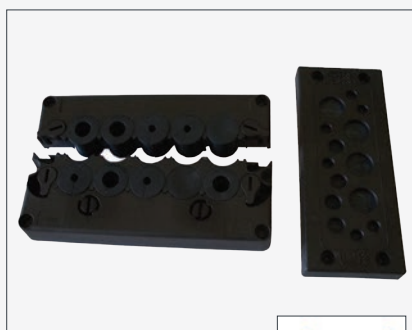

Jacob rendszerezők

Jacob



Jacob alkatrészek

Jacob

FÚVÓKATECHNIKA, LECHLER

- » Mi kiválasztjuk Önnek az adott alkalmazásra legmegfelelőbb fúvókát!
- » Fúvóka alkalmazások: felületkezelés, mosás, magas nyomású mosás, esőztetés, galvanizálás, tartálytisztítás, lefúvatás, szárítás, párasítás, revétlenítés, hűtés, gázmosás, CIP technológia stb.
- » Iparágak: autóipar, élelmiszeripar, üdítőipar, elektronikai ipar, papíripar, gyógyszeripar, vegyipar, szerszámgép ipar, acélipar, környezetvédelem stb.

Bartal-Nyúl Mariann
Termékmenedzser
Tel.: +36-20/661-5758



Tóth Nóra
Kereskedelmi
asszisztens
Tel.: +36-76/509-655/7



Ipari precíziós fúvókák



Levegőfúvókák
és tartozékok



Tartálymosó fúvókák,
CIP fejek

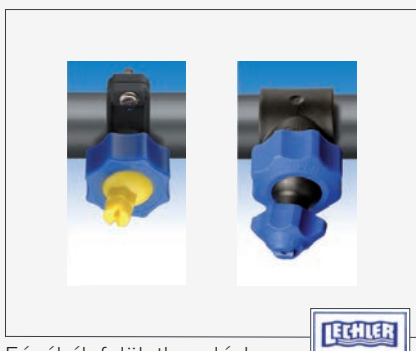

Fúvókák felületkezeléshez



Precíziós acélipari fúvókák

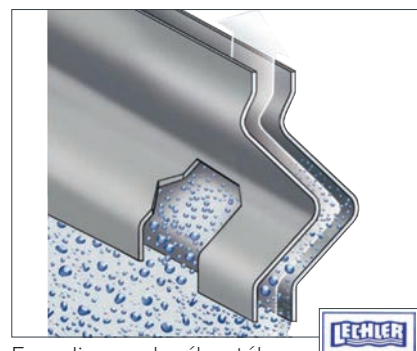

Egyedi cseppleválasztók



Fúvókák füstgáz
kondicionálásához



Air Sonic ventilátoros
lefúvató rendszer



Pormegkötő vízágyú

SZIVATTYÚ-, SZŰRÉS- ÉS ARMATÚRATECHNIKA

sza@hennlich.hu



SZIVATTYÚTECHNIKA



Bene Sándor
Üzletágvezető
Tel.: +36-20/969-1000



Szabó Julianna
Kereskedelmi
asszisztens
Tel.: +36-76/509-655/6

» Örömmel állunk rendelkezésére az adott alkalmazásnak megfelelő szivattyú kiválasztásában!



Magas nyomású
dugattyús szivattyúk



Magas nyomású
aggregátok



Impelleres,
lapátkerékes szivattyúk



Hordószivattyúk



Pneumatikus szivattyúk



Centrifugál vegyszerszivattyúk



Színusz szivattyúk

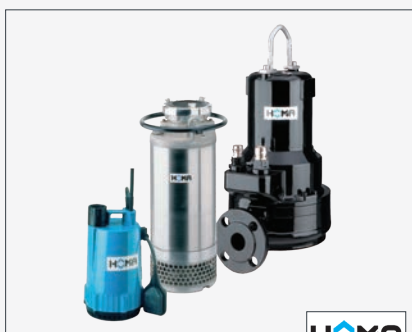

Búvárszivattyúk



Perisztaltikus szivattyúk



ADAGOLÁSTECHNIKA

- » Gyártókkal együtt szakmai tanácsadást és az adott feladatra legalkalmasabb adagolási megoldást ajánjuk.
- » Adagolószivattyúink mellett sztenderdizált adagolóberendezésekkel tudunk szolgálni a klór-dioxid előállításától kezdve egészen a polimerek adagolásáig.



Adagolószivattyúk



Dugattyús adagoló szivattyúk



Tartozékok és alkatrészek



Falra szerelhető adagoló rendszerek



Kompakt adagolóberendezések tartállyal



Klór-dioxid előállító- és adagolórendszerek



Mennyiségáramos adagolóberendezések



Polimer előkészítő- és adagolóberendezések



pH-, vezetőképesség-, Redox-, hőmérsékletmérő



Bene Sándor

Üzletágvezető

Tel.: +36-20/969-1000



Szabó Julianna

Kereskedelmi

asszisztens

Tel.: +36-76/509-655/6



SZIVATTYÚ-, SZŰRÉS- ÉS ARMATÚRATECHNIKA

sza@hennlich.hu



SZŰRÉSTECHNIKA



Bene Sándor

Üzletágvezető

Tel.: +36-20/969-1000



Nagyné Ivanics Lilla

Kereskedelmi

műszaki munkatárs

Tel.: +36-76/509-655/6



Szabó Julianna

Kereskedelmi

asszisztens

Tel.: +36-76/509-655/6

- » Gyártókkal együtt szakmai tanácsadást és az adott feladatra legalkalmasabb szűrési megoldást ajánljuk!
- » A hagyományos szűrőház, szűrőtasak megoldásoktól a többszákos és multi-patronos szűrőrendszerekig megoldást kínálunk Önnek szűrési feladataira!



Szűrőzsákok



Szűrőgyertyák



Membrán szűrőgyertyák



Házak szűrőzsákokhoz



Házak szűrőgyertyákhoz



Simplex és Duplex szűrők



OptiFil szűrőrendszer
automatizált tisztítással



CanFil szűrőrendszer
automatizált tisztítással



Félaautomata szűrők
DN20-1800



LÁNGZÁR ARMATÚRÁK, IPARI KEVERŐK, TARTÁLYBILINCSEK

- » Lángzárak folyadékokhoz és gázokhoz
- » Ipari keverők
- » Biztonsági- és tartályarmatúrák széles választéka



Tartályfedél rögzítő csavarok



Klampos csavarok



Armatúrák nyomástartó edényekhez



Merülőmotoros keverők



Vertikális tartálykeverők



IBC tartálykeverők



Csőszakaszba építhető kétirányú deflagráció és detonáció záruk



Túlnyomás és vákuumszelepek



Robbanásbiztos tartálylevegőztetők



Bene Sándor
Üzletágvezető
Tel.: +36-20/969-1000



Nagné Ivanics Lilla
Kereskedelmi
műszaki munkatárs
Tel.: +36-76/509-655/6



Szabó Julianna
Kereskedelmi
asszisztens
Tel.: +36-76/509-655/6



HAGYOMÁNYOS KENÉSTECHNIKAI ESZKÖZÖK



Szarvas Lajos
Ügyvezető igazgató,
Üzletágvezető
Tel.: +36-76/509-655



Vörös Csilla
Csoportkoordinátor
Tel.: +36-76/509-655/4



Hudra Dániel
Projektmérnök
Tel.: +36-76/509-655/4
Mobil: +36-20/233-6884



Ombodi Mihály
műszaki értékesítő
Tel.: +36-76/509-655/4
Mobil: +36-20/337-5527



Tapodi Tamara
Kereskedelmi
asszisztens
Tel.: +36-76/509-655/4



Fazekas Attila
Szerviztechnikus
Tel.: +36-20/915-5972

- » A megfelelő kenés, a megfelelő pontokon, a megfelelő eszközökkel!
- » Alkatrészekről a komplett kenőrendszerig.
- » Helyszíni felmérés, szakmai tanácsadás, tervezés és kivitelezés, értékesítés.



Kézi működtetésű
feltöltő és kenőszivattyúk



Levegő működtetésű
feltöltő és kenőszivattyúk



Kézi karos zsír- és olajpresek,
szűrőpresek



Elektromos működtetésű
kenőpisztoly – Power Luber



Levegő működtetésű kenőpisztoly



Kézi működtetésű kenőpisztoly



Zsírógombok, kenőpresek és tartozékaik,
szájdarabok, kenőcsövek, csatlakozók



Kenőanyag adagolók / csészek /
patronok / perselyek



Csavarzatok, tömlők, zsírcsőcsövek,
egyéb alkatrészek

KÖZPONTI KENŐRENDSZEREK ÉS ELEMEIK

- » A megfelelő kenés, a megfelelő pontokon, a megfelelő eszközökkel!
- » Alkatrészekről a komplett kenőrendszerig.
- » Helyszíni felmérés, szakmai tanácsadás, tervezés és kivitelezés, értékesítés.



Progresszív kenőrendszerek és elemeik



Többvezetékes kenőrendszerek és elemeik



Kétvezetékes kenőrendszerek és elemeik



Egyvezetékes kenőrendszerek és elemeik



Egyvezetékes rendszerek



UNI Microspray – minimál kenés



Tervezés



Kivitelezés, Szervíz



RecondOil olajrekloncionáló

Szarvas Lajos

Ügyvezető igazgató,
Üzletágvezető
Tel.: +36-76/509-655



Vörös Csilla

Csoportkoordinátor
Tel.: +36-76/509-655/4



Hudra Dániel

Projektmérnök
Tel.: +36-76/509-655/4
Mobil: +36-20/233-6884



Ombodi Mihály

műszaki értékesítő
Tel.: +36-76/509-655/4
Mobil: +36-20/337-5527



Tapodi Tamara

Kereskedelmi
asszisztens
Tel.: +36-76/509-655/4



Fazekas Attila
Szerviztechnikus
Tel.: +36-20/915-5972



KENŐANYAG ADAGOLÁS



Szarvas Lajos
Ügyvezető igazgató,
Üzletágvezető
Tel.: +36-76/509-655



Vörös Csilla
Csoportkoordinátor
Tel.: +36-76/509-655/4



Hudra Dániel
Projektmérnök
Tel.: +36-76/509-655/4
Mobil: +36-20/233-6884



Ombodi Mihály
műszaki értékesítő
Tel.: +36-76/509-655/4
Mobil: +36-20/337-5527



Tapodi Tamara
Kereskedelmi
asszisztens
Tel.: +36-76/509-655/4



Fazekas Attila
Szerviztechnikus
Tel.: +36-20/915-5972

» Az Abnox adagolószelvények megbízható adagolást tesznek lehetővé a legkisebb adagolási tartományban, nagy számú ismétlésnél 1 mm³ – 500 cm³-ig.



Beépíthető adagolószelvények
1 mm³ – 6 cm³



Kézi megfogású adagolószelvény
0,1 cm³ – 6 cm³; 1,276 g



Idővezérelt adagolószelvény



Csigás adagoló



Pneumatikus szivattyúk
400 g



Pneumatikus hordószivattyú állomás
1–180 kg



Elektromos hordó szivattyú 200 bar



Fúvókák, adagoló és adapter

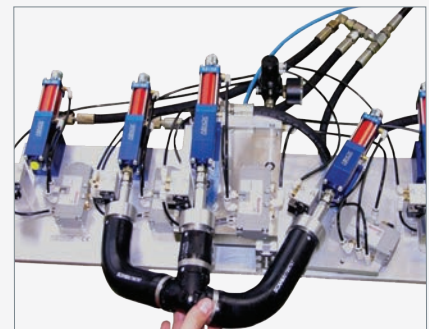

Egyedi megoldások

MUNKADARAB, SZALAG ÉS TERÍTÉK KENÉS

» Érintkezésses és érintkezésmentes kenőanyag felvitelre különféle geometriákhoz, technológiákhoz akár egyedi fúvókákkal.



Spray szelepek



Impulzus adalogószelepek



Rozsdamentes túlnyomásos tartályok

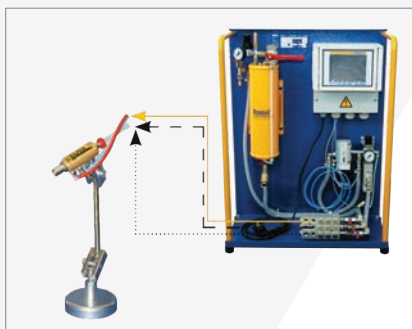

Munkadarab olajzás, egyedi fúvókákkal



Filchengeres kenőegységek

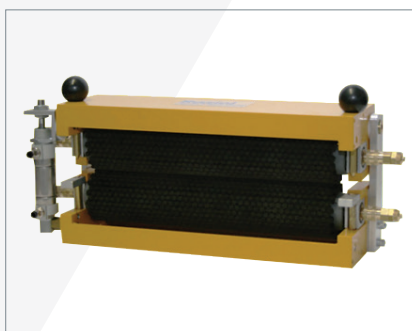

Kefés kenőegységek

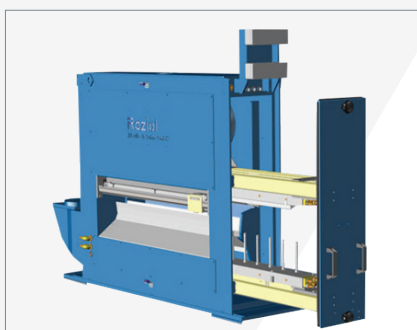

Spray rendszerek

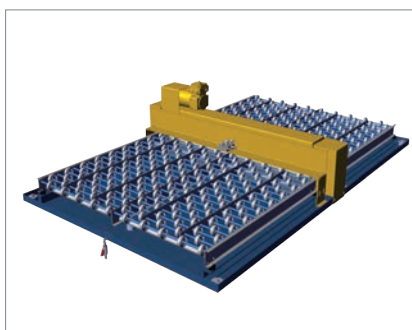

Statikus terítékenő egységek



Mobil terítékenő egységek

Szarvas Lajos

Ügyvezető igazgató,
Üzletágvezető
Tel.: +36-76/509-655



Vörös Csilla

Csoportkoordinátor
Tel.: +36-76/509-655/4



Hudra Dániel

Projektmérnök
Tel.: +36-76/509-655/4
Mobil: +36-20/233-6884



Ombodi Mihály

műszaki értékesítő
Tel.: +36-76/509-655/4
Mobil: +36-20/337-5527



Tapodi Tamara

Kereskedelmi
asszisztens
Tel.: +36-76/509-655/4



Fazekas Attila

Szerviztechnikus
Tel.: +36-20/915-5972



HÓNAP _____

ÉV _____

HÉTFŐ	KEDD	SZERDA	CSÜTÖRTÖK	PÉNTEK	SZOMBAT	VASÁRNAP



HENNLICH

MINDENÜTT ELÉRHETŐEK VAGYUNK!

KÖVESSEN MINKET HONLAPUNKON,
FACEBOOK-ON ÉS YOUTUBE-ON IS!

TÁJÉKOZÓDJON

- ÚJDONSÁGAINKRÓL,
- FEJLESZTÉSEINKRŐL,
- FOLYAMATOSAN FEJLŐDŐ ÉS BŐVÜLŐ
SZOLGÁLTATÁSAINKRÓL.

A SZÜKSÉGES INFORMÁCIÓ
CSAK EGY KATTINTÁSRA VAN ÖNTŐL:

WWW.HENNLICH.HU

HOGYAN TALÁL MEG MINKET?

Kecskemét első ipari parkjában, az M5 autópálya nyugati kijáratához közel.

- **ha az autópályán érkezik:** M5 Kecskemét nyugati kijárat – Kecskemét centrum felé
– első körforgalom első kijáratánál Ballószög irányába
- **ha Kecskemét Centrum felől érkezik:** Kecskemét Centrum – Petőfi Sándor út – Dózsa György út – Izsáki út
– Auchan előtti körforgalomnál Ballószög irányába

GPS-koordináták:

É: 46.87761

K: 19.61660



HENNLICH

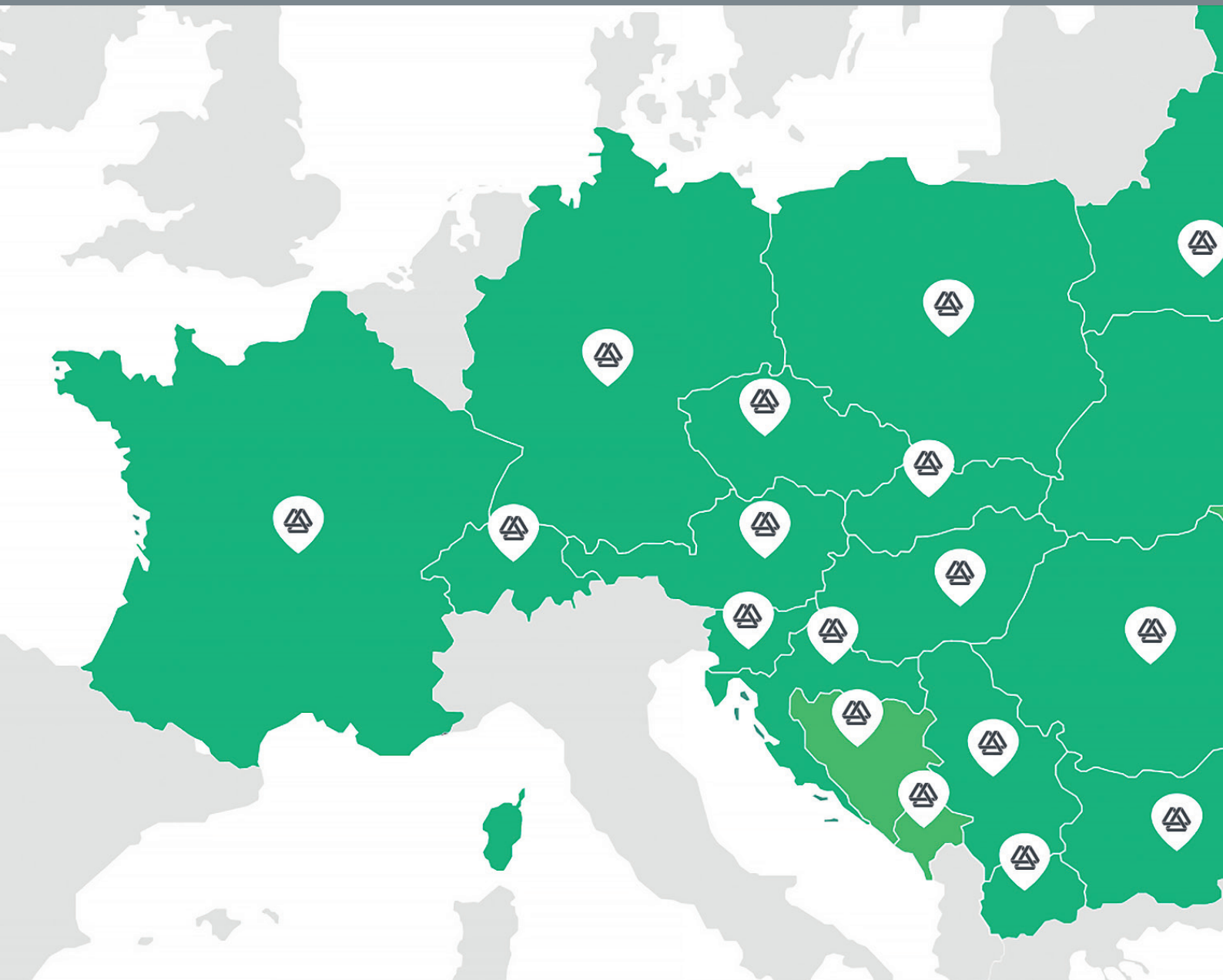

HENNLICH Ipartecnika Kft.

6000 Kecskemét-Kadafalva, Heliport–Reptér

Telefon: +36-76/509-655

E-mail: hennlich@hennlich.hu

www.hennlich.hu

