

DN	Type	p _{max. zul. (stat.)} [bar] für Flüssigkeiten		C _V -Wert		Seite
		Messing	Edelstahl	beidseitig absperrend	einseitig absperrend	
6	UF-006	40	40	0,77	1,1	42
7	UF-007	40	40	1,07	1,4	43
12	UF-012	30	30	3,25	4,34	44
19	UF-019	30	30	7,5	11,2	45
32	UF-032	30	30	23,8	29,4	46
Leistungsdiagramme						47 - 48

Merkmale: Durch die unterschiedliche Formgebung der Führungsteile (Dreikant, Vierkant, Rund) von Kupplung und Nippel können nur Kupplungshälften mit gleichartiger Schließung verbunden werden.
 Weitere Schließformen – auf Anfrage
 Farb-/Zeichenmarkierungen – auf Anfrage

In Werkstoff Edelstahl erfolgt die Lieferung teilweise in glatter Ausführung. (Abweichendes Design zur gezeichneten Darstellung)

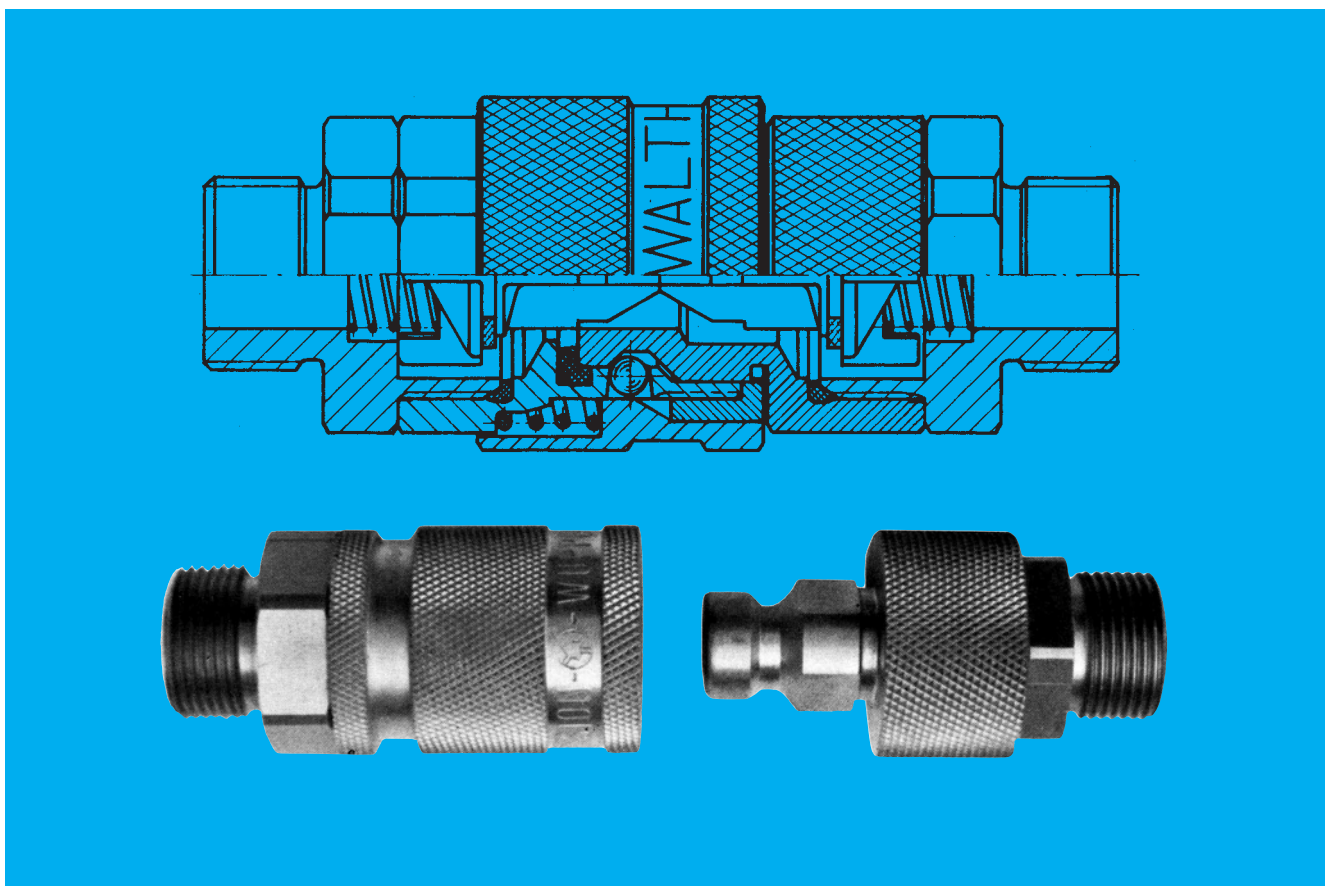

Typenmerkmale:

- ▲...DR = mit Dreikant-Schließung
- ...VI = mit Vierkant-Schließung (unverwechselbare Ausführungen)
- Sonderschließungen auf Anfrage
- Edelstahl Ausführungen 1.4404/1.4571 oder gleichwertig in glatter Ausführung mit Griffrielen statt Rändelungen

Zusatzausstattungen:

- OV = ohne Ventil
- SI = mit Sicherung durch Entriegelungssperre (Außendurchmesser 29 mm)

Werkstoffausführungen:

- serienmäßig:**
- 21 = Messing passiviert
- 22 = Messing verchromt
- 01 = Edelstahl 1.4404/1.4571 oder gleichwertig

Sonderausführungen:

- 24 = Messing chemisch vernickelt
- 31 = Aluminium silber eloxiert

Dichtungsausführungen:

- 1 = NBR
- 2 = FKM
- 4 = EPDM

Beachten Sie bitte die technischen Hinweise auf den Seiten 2 - 7, 47 - 48 und die max. Betriebsdrücke auf der Seite 41

ab Lager ● kurzfristig ○ mittelfristig ○

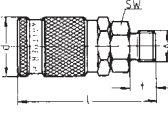
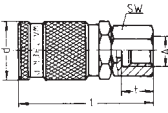
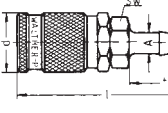
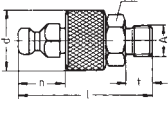
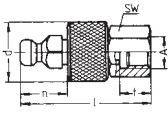
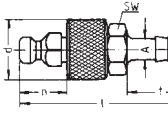
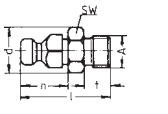
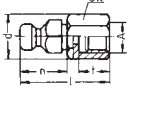
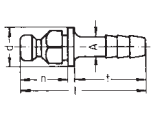
	Bestellnummer	Anschluss A	Messing passiviert	Messing verchromt	Edelstahl 1,4404/1,4571				d	SW	l	t	n	Gewicht [kg] für Messing
Verschlusskupplungen	 <p>Zylindrisches Whitworth-Rohrgewinde, Außengewinde nach DIN ISO 228</p>	UF-006-0-WR013-...-DR	▲ G 1/4 A	●	●	○			25	19	58	11		120
		UF-006-0-WR013-...-VI	■ G 1/4 A	●	●	○			25	19	58	11		120
		UF-006-0-WR017-...-DR	▲ G 3/8 A	●	●	○			25	19	59	12		130
		UF-006-0-WR017-...-VI	■ G 3/8 A	●	●	○			25	19	59	12		130
		UF-006-0-WR021-...-DR	▲ G 1/2 A	●	●	○			25	22	62	15		150
		UF-006-0-WR021-...-VI	■ G 1/2 A	●	●	○			25	22	62	15		150
	 <p>Zylindrisches Whitworth-Rohrgewinde, Innengewinde nach DIN ISO 228</p>	UF-006-0-WR513-...-DR	▲ G 1/4	●	●	○			25	19	57	13		120
		UF-006-0-WR513-...-VI	■ G 1/4	●	●	○			25	19	57	13		120
		UF-006-0-WR517-...-DR	▲ G 3/8	●	●	○			25	22	58	14		130
		UF-006-0-WR517-...-VI	■ G 3/8	●	●	○			25	22	58	14		130
	 <p>Schlauchanschluss</p>	UF-006-0-SL006-...-DR	▲ 6 mm	●	●	○			25	19	72	25		120
		UF-006-0-SL006-...-VI	■ 6 mm	●	●	○			25	19	72	25		120
		UF-006-0-SL009-...-DR	▲ 9 mm	●	●	○			25	19	77	30		120
		UF-006-0-SL009-...-VI	■ 9 mm	●	●	○			25	19	77	30		120
		UF-006-0-SL011-...-DR	▲ 11 mm	●	●	○			25	19	77	30		130
UF-006-0-SL011-...-VI		■ 11 mm	●	●	○			25	19	77	30		130	
UF-006-0-SL013-...-DR		▲ 13 mm	●	●	○			25	19	77	30		140	
UF-006-0-SL013-...-VI		■ 13 mm	●	●	○			25	19	77	30		140	
Verschlussnippel	 <p>Zylindrisches Whitworth-Rohrgewinde, Außengewinde nach DIN ISO 228</p>	UF-006-2-WR013-...-DR	▲ G 1/4 A	●	●	○			25	19	56	11	20,1	90
		UF-006-2-WR013-...-VI	■ G 1/4 A	●	●	○			25	19	56	11	20,1	90
		UF-006-2-WR017-...-DR	▲ G 3/8 A	●	●	○			25	19	57	12	20,1	100
		UF-006-2-WR017-...-VI	■ G 3/8 A	●	●	○			25	19	57	12	20,1	100
		UF-006-2-WR021-...-DR	▲ G 1/2 A	●	●	○			25	22	60	15	20,1	120
		UF-006-2-WR021-...-VI	■ G 1/2 A	●	●	○			25	22	60	15	20,1	120
	 <p>Zylindrisches Whitworth-Rohrgewinde, Innengewinde nach DIN ISO 228</p>	UF-006-2-WR513-...-DR	▲ G 1/4	●	●	○			25	19	55	13	20,1	95
		UF-006-2-WR513-...-VI	■ G 1/4	●	●	○			25	19	55	13	20,1	95
		UF-006-2-WR517-...-DR	▲ G 3/8	●	●	○			25	22	56	14	20,1	100
		UF-006-2-WR517-...-VI	■ G 3/8	●	●	○			25	22	56	14	20,1	100
	 <p>Schlauchanschluss</p>	UF-006-2-SL006-...-DR	▲ 6 mm	●	●	○			25	19	70	25	20,1	85
		UF-006-2-SL006-...-VI	■ 6 mm	●	●	○			25	19	70	25	20,1	85
		UF-006-2-SL009-...-DR	▲ 9 mm	●	●	○			25	19	75	30	20,1	90
		UF-006-2-SL009-...-VI	■ 9 mm	●	●	○			25	19	75	30	20,1	90
		UF-006-2-SL011-...-DR	▲ 11 mm	●	●	○			25	19	75	30	20,1	95
UF-006-2-SL011-...-VI		■ 11 mm	●	●	○			25	19	75	30	20,1	95	
UF-006-2-SL013-...-DR		▲ 13 mm	●	●	○			25	19	75	30	20,1	110	
UF-006-2-SL013-...-VI		■ 13 mm	●	●	○			25	19	75	30	20,1	110	
Stecknippel	 <p>Zylindrisches Whitworth-Rohrgewinde, Außengewinde nach DIN ISO 228</p>	UF-006-1-WR013-...-DR	▲ G 1/4 A	○	○	○			18,9	17	37,5	11	20,1	29
		UF-006-1-WR013-...-VI	■ G 1/4 A	○	○	○			18,9	17	37,5	11	20,1	29
		UF-006-1-WR017-...-DR	▲ G 3/8 A	○	○	○			21	19	38,5	12	20,1	41
		UF-006-1-WR017-...-VI	■ G 3/8 A	○	○	○			21	19	38,5	12	20,1	41
	 <p>Zylindrisches Whitworth-Rohrgewinde, Innengewinde nach DIN ISO 228</p>	UF-006-1-WR513-...-DR	▲ G 1/4	○	○	○			18,9	17	37,5	13	20,1	31
		UF-006-1-WR513-...-VI	■ G 1/4	○	○	○			18,9	17	37,5	13	20,1	31
	 <p>Schlauchanschluss</p>	UF-006-1-SL006-...-DR	▲ 6 mm	●	○	○			16		48,5	25	20,1	20
		UF-006-1-SL006-...-VI	■ 6 mm	●	○	○			16		48,5	25	20,1	20
		UF-006-1-SL009-...-DR	▲ 9 mm	●	○	○			16		53,5	30	20,1	25
		UF-006-1-SL009-...-VI	■ 9 mm	●	○	○			16		53,5	30	20,1	25
		UF-006-1-SL011-...-DR	▲ 11 mm	○	○	○			16		53,5	30	20,1	32
		UF-006-1-SL011-...-VI	■ 11 mm	○	○	○			16		53,5	30	20,1	32

Typenmerkmale:

- ▲...DR = mit Dreikant-Schließung
- ...VI = mit Vierkant-Schließung (unverwechselbare Ausführungen)
- Sonderschließungen auf Anfrage

Werkstoffausführungen:

- serienmäßig:
- 21 = Messing passiviert
- 22 = Messing verchromt
- 01 = Edelstahl 1.4404/1.4571 oder gleichwertig

Dichtungsausführungen:

- 1 = NBR
- 2 = FKM
- 4 = EPDM

Zusatzausstattungen:

- OV = ohne Ventil
- SI = mit Sicherung durch Entriegelungssperre (Außendurchmesser 34 mm)

Sonderausführungen:

- 24 = Messing chemisch vernickelt

Beachten Sie bitte die technischen Hinweise auf den Seiten 2 - 7, 47 - 48 und die max. Betriebsdrücke auf der Seite 41

ab Lager ● kurzfristig ○ mittelfristig ○

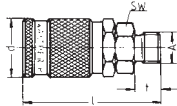
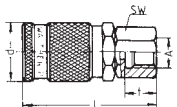
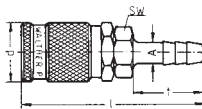
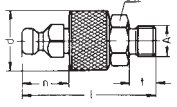
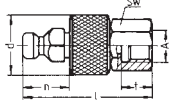
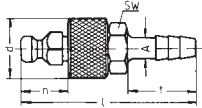
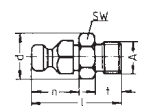
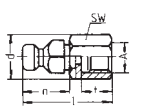
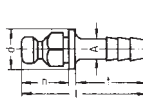
	Bestellnummer	Anschluss	Messing passiviert	Messing verchromt	Edelstahl 1.4404/1.4571	d	SW	l	t	n	Gewicht [g] für Messing
 <p>Zylindrisches Whitworth-Rohrgewinde, Außengewinde nach DIN ISO 228</p>	UF-007-0-WR017-...-DR	▲ G 3/8 A	●	●	●	30	24	68	12		210
	UF-007-0-WR017-...-VI	■ G 3/8 A	●	●	●	30	24	68	12		210
	UF-007-0-WR021-...-DR	▲ G 1/2 A	●	●	○	30	24	71	15		230
	UF-007-0-WR021-...-VI	■ G 1/2 A	●	●	○	30	24	71	15		230
 <p>Zylindrisches Whitworth-Rohrgewinde, Innengewinde nach DIN ISO 228</p>	UF-007-0-WR517-...-DR	▲ G 3/8	●	●	●	30	24	68	14		230
	UF-007-0-WR517-...-VI	■ G 3/8	●	●	●	30	24	68	14		230
	UF-007-0-WR521-...-DR	▲ G 1/2	●	●	○	30	27	71	17		240
	UF-007-0-WR521-...-VI	■ G 1/2	●	●	○	30	27	71	17		240
 <p>Schlauchanschluss</p>	UF-007-0-SL009-...-DR	▲ 9 mm	○	○	○	30	24	86	30		210
	UF-007-0-SL009-...-VI	■ 9 mm	○	○	○	30	24	86	30		210
	UF-007-0-SL011-...-DR	▲ 11 mm	○	○	○	30	24	86	30		210
	UF-007-0-SL011-...-VI	■ 11 mm	○	○	○	30	24	86	30		210
	UF-007-0-SL013-...-DR	▲ 13 mm	●	●	●	30	24	86	30		220
	UF-007-0-SL013-...-VI	■ 13 mm	●	●	●	30	24	86	30		220
 <p>Zylindrisches Whitworth-Rohrgewinde, Außengewinde nach DIN ISO 228</p>	UF-007-2-WR017-...-DR	▲ G 3/8 A	●	●	●	30	24	67,5	12	23,5	170
	UF-007-2-WR017-...-VI	■ G 3/8 A	●	●	●	30	24	67,5	12	23,5	170
	UF-007-2-WR021-...-DR	▲ G 1/2 A	●	●	○	30	24	70,5	15	23,5	190
	UF-007-2-WR021-...-VI	■ G 1/2 A	●	●	○	30	24	70,5	15	23,5	190
 <p>Zylindrisches Whitworth-Rohrgewinde, Innengewinde nach DIN ISO 228</p>	UF-007-2-WR517-...-DR	▲ G 3/8	●	●	●	30	24	67,5	14	23,5	180
	UF-007-2-WR517-...-VI	■ G 3/8	●	●	●	30	24	67,5	14	23,5	180
	UF-007-2-WR521-...-DR	▲ G 1/2	●	●	○	30	27	70,5	17	23,5	200
	UF-007-2-WR521-...-VI	■ G 1/2	●	●	○	30	27	70,5	17	23,5	200
 <p>Schlauchanschluss</p>	UF-007-2-SL009-...-DR	▲ 9 mm	○	○	○	30	24	85,5	30	23,5	170
	UF-007-2-SL009-...-VI	■ 9 mm	○	○	○	30	24	85,5	30	23,5	170
	UF-007-2-SL011-...-DR	▲ 11 mm	○	○	○	30	24	85,5	30	23,5	170
	UF-007-2-SL011-...-VI	■ 11 mm	○	○	○	30	24	85,5	30	23,5	170
	UF-007-2-SL013-...-DR	▲ 13 mm	●	●	●	30	24	85,5	30	23,5	180
	UF-007-2-SL013-...-VI	■ 13 mm	●	●	●	30	24	85,5	30	23,5	180
 <p>Zylindrisches Whitworth-Rohrgewinde, Außengewinde nach DIN ISO 228</p>	UF-007-1-WR017-...-DR	▲ G 3/8 A	○	○	○	21	19	41,5	12	23,5	48
	UF-007-1-WR017-...-VI	■ G 3/8 A	○	○	○	21	19	41,5	12	23,5	48
 <p>Zylindrisches Whitworth-Rohrgewinde, Innengewinde nach DIN ISO 228</p>	UF-007-1-WR517-...-DR	▲ G 3/8	○	○	○	24	22	43	14	23,5	60
	UF-007-1-WR517-...-VI	■ G 3/8	○	○	○	24	22	43	14	23,5	60
 <p>Schlauchanschluss</p>	UF-007-1-SL009-...-DR	▲ 9 mm	○	○	○	18		57,5	30	23,5	31
	UF-007-1-SL009-...-VI	■ 9 mm	○	○	○	18		57,5	30	23,5	31
	UF-007-1-SL011-...-DR	▲ 11 mm	○	○	○	18		57,5	30	23,5	41
	UF-007-1-SL011-...-VI	■ 11 mm	○	○	○	18		57,5	30	23,5	41
	UF-007-1-SL013-...-DR	▲ 13 mm	○	○	○	18		57,5	30	23,5	50
	UF-007-1-SL013-...-VI	■ 13 mm	○	○	○	18		57,5	30	23,5	50

Typenmerkmale:

- ▲...DR = mit Dreikant-Schließung
- ...VI = mit Vierkant-Schließung (unverwechselbare Ausführungen)
Sonderschließungen auf Anfrage
- Edelstahlausführungen 1.4404/1.4571 oder gleichwertig in glatter Ausführung mit Griffrielen statt Rändelungen

Zusatzausstattungen:

- OV = ohne Ventil
- SI = mit Sicherung durch Entriegelungssperre (Außendurchmesser 44 mm)

Werkstoffausführungen:

- serienmäßig:**
- 21 = Messing passiviert
- 22 = Messing verchromt
- 01 = Edelstahl 1.4404/1.4571 oder gleichwertig

Sonderausführungen:

- 24 = Messing chemisch vernickelt

Dichtungsausführungen:

- 1 = NBR
- 2 = FKM
- 4 = EPDM

Beachten Sie bitte die technischen Hinweise auf den Seiten 2 - 7, 47 - 48 und die max. Betriebsdrücke auf der Seite 41

ab Lager ● kurzfristig ○ mittelfristig ○

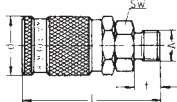
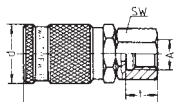
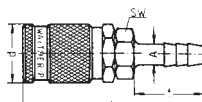
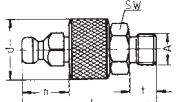
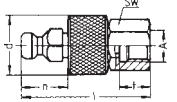
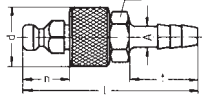
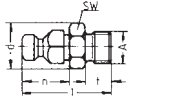
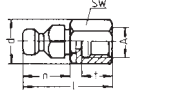
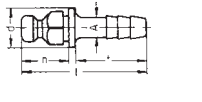
	Bestellnummer	Anschluss A	Messing passiviert	Messing verchromt	Edelstahl 1.4404/1.4571	d	SW	l	t	n	Gewicht [g] für Messing
 <p>Zylindrisches Whitworth-Rohrgewinde, Außengewinde nach DIN ISO 228</p>	UF-012-0-WR021-...-DR	▲ G 1/2 A	●	○	○	40	32	82	15		410
	UF-012-0-WR021-...-VI	■ G 1/2 A	●	○	○	40	32	82	15		410
	UF-012-0-WR026-...-DR	▲ G 3/4 A	●	○	○	40	32	84	17		440
	UF-012-0-WR026-...-VI	■ G 3/4 A	●	○	○	40	32	84	17		440
	UF-012-0-WR033-...-DR	▲ G 1 A	○	○	○	40	36	88	20		510
	UF-012-0-WR033-...-VI	■ G 1 A	○	○	○	40	36	88	20		510
 <p>Zylindrisches Whitworth-Rohrgewinde, Innengewinde nach DIN ISO 228</p>	UF-012-0-WR521-...-DR	▲ G 1/2	●	○	○	40	32	81	17		450
	UF-012-0-WR521-...-VI	■ G 1/2	●	○	○	40	32	81	17		450
	UF-012-0-WR526-...-DR	▲ G 3/4	●	●	○	40	32	83	19		430
	UF-012-0-WR526-...-VI	■ G 3/4	●	●	○	40	32	83	19		430
 <p>Schlauchanschluss</p>	UF-012-0-SL016-...-DR	▲ 16 mm	●	○	○	40	32	102	35		420
	UF-012-0-SL016-...-VI	■ 16 mm	●	○	○	40	32	102	35		420
	UF-012-0-SL019-...-DR	▲ 19 mm	●	○	○	40	32	102	35		440
	UF-012-0-SL019-...-VI	■ 19 mm	●	○	○	40	32	102	35		440
 <p>Zylindrisches Whitworth-Rohrgewinde, Außengewinde nach DIN ISO 228</p>	UF-012-2-WR021-...-DR	▲ G 1/2 A	●	○	○	40	32	80	15	29,5	330
	UF-012-2-WR021-...-VI	■ G 1/2 A	●	○	○	40	32	80	15	29,5	330
	UF-012-2-WR026-...-DR	▲ G 3/4 A	●	○	○	40	32	82	17	29,5	360
	UF-012-2-WR026-...-VI	■ G 3/4 A	●	○	○	40	32	82	17	29,5	360
	UF-012-2-WR033-...-DR	▲ G 1 A	○	○	○	40	36	86	20	29,5	320
	UF-012-2-WR033-...-VI	■ G 1 A	○	○	○	40	36	86	20	29,5	320
 <p>Zylindrisches Whitworth-Rohrgewinde, Innengewinde nach DIN ISO 228</p>	UF-012-2-WR521-...-DR	▲ G 1/2	●	○	○	40	32	79	17	29,5	360
	UF-012-2-WR521-...-VI	■ G 1/2	●	○	○	40	32	79	17	29,5	360
	UF-012-2-WR526-...-DR	▲ G 3/4	●	●	○	40	32	81	19	29,5	340
	UF-012-2-WR526-...-VI	■ G 3/4	●	●	○	40	32	81	19	29,5	340
 <p>Schlauchanschluss</p>	UF-012-2-SL016-...-DR	▲ 16 mm	●	○	○	40	32	100	35	29,5	340
	UF-012-2-SL016-...-VI	■ 16 mm	●	○	○	40	32	100	35	29,5	340
	UF-012-2-SL019-...-DR	▲ 19 mm	●	○	○	40	32	100	35	29,5	360
	UF-012-2-SL019-...-VI	■ 19 mm	●	○	○	40	32	100	35	29,5	360
 <p>Zylindrisches Whitworth-Rohrgewinde, Außengewinde nach DIN ISO 228</p>	UF-012-1-WR021-...-DR	▲ G 1/2 A	○	○	○	30	27	52,5	15	29,5	110
	UF-012-1-WR021-...-VI	■ G 1/2 A	○	○	○	30	27	52,5	15	29,5	110
 <p>Zylindrisches Whitworth-Rohrgewinde, Innengewinde nach DIN ISO 228</p>	UF-012-1-WR521-...-DR	▲ G 1/2	○	○	○	33,5	30	52,5	17	29,5	150
	UF-012-1-WR521-...-VI	■ G 1/2	○	○	○	33,5	30	52,5	17	29,5	150
 <p>Schlauchanschluss</p>	UF-012-1-SL016-...-DR	▲ 16 mm	○	○	○	25		68,5	35	29,5	95
	UF-012-1-SL016-...-VI	■ 16 mm	○	○	○	25		68,5	35	29,5	95

Verschlusskupplungen

Verschlussnippel

Stecknippel

Typenmerkmale:

- ▲...DR = mit Dreikant-Schließung
- ...VI = mit Vierkant-Schließung (unverwechselbare Ausführungen) Sonderschließungen auf Anfrage

Werkstoffausführungen:

- serienmäßig:
- 21 = Messing passiviert
- 22 = Messing verchromt
- 01 = Edelstahl 1.4404/1.4571 oder gleichwertig

Dichtungsausführungen:

- 1 = NBR
- 2 = FKM
- 4 = EPDM

Zusatzausstattungen:

- OV = ohne Ventil
- SI = mit Sicherung durch Entriegelungssperre (Außendurchmesser 62 mm)

Sonderausführungen:

- 24 = Messing chemisch vernickelt

Beachten Sie bitte die technischen Hinweise auf den Seiten 2 - 7, 47 - 48 und die max. Betriebsdrücke auf der Seite 41

ab Lager ● kurzfristig ○ mittelfristig ○

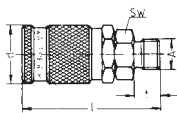
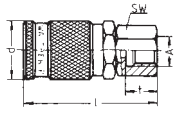
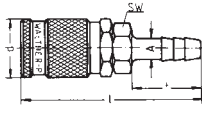
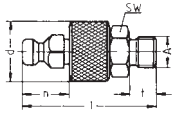
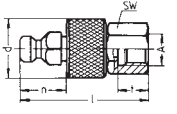
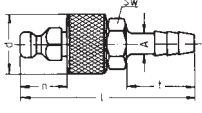
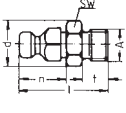
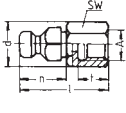
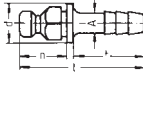
	Bestellnummer	Anschluss	Messing passiviert	Messing verchromt	Edelstahl 1,4404/1,4571	d	SW	l	t	n	Gewicht [g] für Messing
 <p>Zylindrisches Whitworth-Rohrgewinde, Außengewinde nach DIN ISO 228</p>	UF-019-0-WR026-...-DR	▲ G 3/4 A	●	○	○	60	46	100	17		1080
	UF-019-0-WR026-...-VI	■ G 3/4 A	●	○	○	60	46	100	17		1080
	UF-019-0-WR033-...-DR	▲ G 1 A	●	○	○	60	46	103	20		1110
	UF-019-0-WR033-...-VI	■ G 1 A	●	○	○	60	46	103	20		1110
 <p>Zylindrisches Whitworth-Rohrgewinde, Innengewinde nach DIN ISO 228</p>	UF-019-0-WR526-...-DR	▲ G 3/4	●	○	○	60	46	94	19		1130
	UF-019-0-WR526-...-VI	■ G 3/4	●	○	○	60	46	94	19		1130
	UF-019-0-WR533-...-DR	▲ G 1	●	○	○	60	46	98	23		1120
	UF-019-0-WR533-...-VI	■ G 1	●	○	○	60	46	98	23		1120
 <p>Schlauchanschluss</p>	UF-019-0-SL019-...-DR	▲ 19 mm	●	○	○	60	46	118	35		1110
	UF-019-0-SL019-...-VI	■ 19 mm	●	○	○	60	46	118	35		1110
	UF-019-0-SL025-...-DR	▲ 25 mm	●	○	○	60	46	123	40		1170
	UF-019-0-SL025-...-VI	■ 25 mm	●	○	○	60	46	123	40		1170
	UF-019-0-SL028-...-DR	▲ 28 mm	●	○	○	60	46	128	45		1200
	UF-019-0-SL028-...-VI	■ 28 mm	●	○	○	60	46	128	45		1200
 <p>Zylindrisches Whitworth-Rohrgewinde, Außengewinde nach DIN ISO 228</p>	UF-019-2-WR026-...-DR	▲ G 3/4 A	●	○	○	54	46	96	17	32,5	760
	UF-019-2-WR026-...-VI	■ G 3/4 A	●	○	○	54	46	96	17	32,5	760
	UF-019-2-WR033-...-DR	▲ G 1 A	●	○	○	54	46	99	20	32,5	790
	UF-019-2-WR033-...-VI	■ G 1 A	●	○	○	54	46	99	20	32,5	790
 <p>Zylindrisches Whitworth-Rohrgewinde, Innengewinde nach DIN ISO 228</p>	UF-019-2-WR526-...-DR	▲ G 3/4	●	○	○	54	46	90	19	32,5	830
	UF-019-2-WR526-...-VI	■ G 3/4	●	○	○	54	46	90	19	32,5	830
	UF-019-2-WR533-...-DR	▲ G 1	●	○	○	54	46	94	23	32,5	760
	UF-019-2-WR533-...-VI	■ G 1	●	○	○	54	46	94	23	32,5	760
 <p>Schlauchanschluss</p>	UF-019-2-SL019-...-DR	▲ 19 mm	●	○	○	54	46	114	35	32,5	790
	UF-019-2-SL019-...-VI	■ 19 mm	●	○	○	54	46	114	35	32,5	790
	UF-019-2-SL025-...-DR	▲ 25 mm	●	○	○	54	46	119	40	32,5	860
	UF-019-2-SL025-...-VI	■ 25 mm	●	○	○	54	46	119	40	32,5	860
	UF-019-2-SL028-...-DR	▲ 28 mm	●	○	○	54	46	124	45	32,5	890
	UF-019-2-SL028-...-VI	■ 28 mm	●	○	○	54	46	124	45	32,5	890
 <p>Zylindrisches Whitworth-Rohrgewinde, Außengewinde nach DIN ISO 228</p>	UF-019-1-WR026-...-DR	▲ G 3/4 A	○	○	○	45,5	41	59,5	17	32,5	280
	UF-019-1-WR026-...-VI	■ G 3/4 A	○	○	○	45,5	41	59,5	17	32,5	280
 <p>Zylindrisches Whitworth-Rohrgewinde, Innengewinde nach DIN ISO 228</p>	UF-019-1-WR533-...-DR	▲ G 1	○	○	○	45,5	41	61,5	23	32,5	310
	UF-019-1-WR533-...-VI	■ G 1	○	○	○	45,5	41	61,5	23	32,5	310
 <p>Schlauchanschluss</p>	UF-019-1-SL025-...-DR	▲ 25 mm	○	○	○	38	81	40	32,5	270	
	UF-019-1-SL025-...-VI	■ 25 mm	○	○	○	38	81	40	32,5	270	

Typenmerkmale:

- ▲...DR = mit Dreikant-Schließung
- ...VI = mit Vierkant-Schließung (unverwechselbare Ausführungen)
- Sonderschließungen auf Anfrage

Werkstoffausführungen:

- serienmäßig:**
- 21 = Messing passiviert
- 22 = Messing verchromt
- 01 = Edelstahl 1.4404/1.4571 oder gleichwertig

Dichtungsausführungen:

- 1 = NBR
- 2 = FKM
- 4 = EPDM

Zusatzausstattungen:



- GG = mit Ringgriffen (Aluminium-Guss)
- OV = ohne Ventil
- SI = mit Sicherung durch Entriegelungssperre (Außendurchmesser 89 mm)

Sonderausführungen:

- 24 = Messing chemisch vernickelt

Beachten Sie bitte die technischen Hinweise auf den Seiten 2 - 7, 47 - 48 und die max. Betriebsdrücke auf der Seite 41

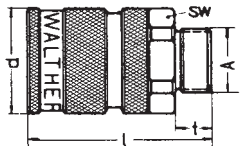
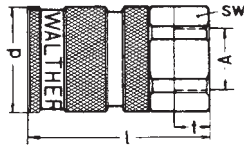
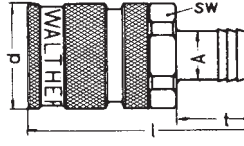
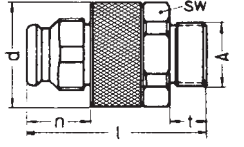
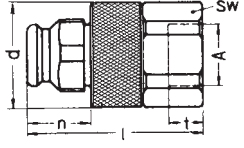
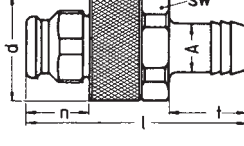
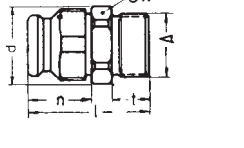
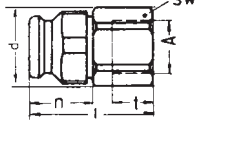
ab Lager ● kurzfristig ○ mittelfristig ○

	Bestellnummer	Anschluss A	Messing passiviert	Messing verchromt	Edelstahl 1.4404/1.4571	d	SW	l	t	n	Gewicht [g] für Messing	
Verschlusskupplungen	 <p>Zylindrisches Whitworth-Rohrgewinde, Außengewinde nach DIN ISO 228</p>	UF-032-0-WR048-...-DR	▲ G 1 1/2 A	●	○	○	82	75	139	22	3290	
		UF-032-0-WR048-...-VI	■ G 1 1/2 A	●	○	○	82	75	139	22	3290	
		UF-032-0-WR060-...-DR	▲ G 2 A	○	○	○	82	75	143	26	3510	
		UF-032-0-WR060-...-VI	■ G 2 A	○	○	○	82	75	143	26	3510	
	 <p>Zylindrisches Whitworth-Rohrgewinde, Innengewinde nach DIN ISO 228</p>	UF-032-0-WR548-...-DR	▲ G 1 1/2	●	○	○	82	75	126	25	3280	
		UF-032-0-WR548-...-VI	■ G 1 1/2	●	○	○	82	75	126	25	3280	
		UF-032-0-WR560-...-DR	▲ G 2	●	○	○	82	75	130	29	3130	
		UF-032-0-WR560-...-VI	■ G 2	●	○	○	82	75	130	29	3130	
	 <p>Schlauchanschluss</p>	UF-032-0-SL042-...-DR	▲ 42 mm	○	○	○	82	75	178	61	3460	
		UF-032-0-SL042-...-VI	■ 42 mm	○	○	○	82	75	178	61	3460	
		UF-032-0-SL053-...-DR	▲ 53 mm	○	○	○	82	75	182	70	3840	
		UF-032-0-SL053-...-VI	■ 53 mm	○	○	○	82	75	182	70	3840	
Verschlussnippel	 <p>Zylindrisches Whitworth-Rohrgewinde, Außengewinde nach DIN ISO 228</p>	UF-032-2-WR048-...-DR	▲ G 1 1/2 A	●	○	○	82	75	135,5	22	39	2750
		UF-032-2-WR048-...-VI	■ G 1 1/2 A	●	○	○	82	75	135,5	22	39	2750
		UF-032-2-WR060-...-DR	▲ G 2 A	○	○	○	82	75	139,5	26	39	2980
		UF-032-2-WR060-...-VI	■ G 2 A	○	○	○	82	75	139,5	26	39	2980
	 <p>Zylindrisches Whitworth-Rohrgewinde, Innengewinde nach DIN ISO 228</p>	UF-032-2-WR548-...-DR	▲ G 1 1/2	●	○	○	82	75	122,5	25	39	2740
		UF-032-2-WR548-...-VI	■ G 1 1/2	●	○	○	82	75	122,5	25	39	2740
		UF-032-2-WR560-...-DR	▲ G 2	●	○	○	82	75	126,5	29	39	2600
		UF-032-2-WR560-...-VI	■ G 2	●	○	○	82	75	126,5	29	39	2600
	 <p>Schlauchanschluss</p>	UF-032-2-SL042-...-DR	▲ 42 mm	○	○	○	82	75	174,5	61	39	2940
		UF-032-2-SL042-...-VI	■ 42 mm	○	○	○	82	75	174,5	61	39	2940
		UF-032-2-SL053-...-DR	▲ 53 mm	○	○	○	82	75	178,5	70	39	3320
		UF-032-2-SL053-...-VI	■ 53 mm	○	○	○	82	75	178,5	70	39	3320
Stecknippel	 <p>Zylindrisches Whitworth-Rohrgewinde, Außengewinde nach DIN ISO 228</p>	UF-032-1-WR048-...-DR	▲ G 1 1/2 A	○	○	○	61,3	55	74,5	22	39	680
		UF-032-1-WR048-...-VI	■ G 1 1/2 A	○	○	○	61,3	55	74,5	22	39	680
	 <p>Zylindrisches Whitworth-Rohrgewinde, Innengewinde nach DIN ISO 228</p>	UF-032-1-WR548-...-DR	▲ G 1 1/2	○	○	○	66,5	60	72	25	39	720
		UF-032-1-WR548-...-VI	■ G 1 1/2	○	○	○	66,5	60	72	25	39	720
	 <p>Schlauchanschluss</p>	UF-032-1-SL042-...-DR	▲ 42 mm	○	○	○	60	108	61	39	730	
		UF-032-1-SL042-...-VI	■ 42 mm	○	○	○	60	108	61	39	730	

unverwechselbare Ausführung

Messung der Durchflusskoeffizienten C_v nach DIN EN 60534

Eine Strömungsgeschwindigkeit von 8 m/sec sollte bei der Auslegung nicht überschritten werden.

Kupplungs-/Nippelkombination beidseitig absperrend

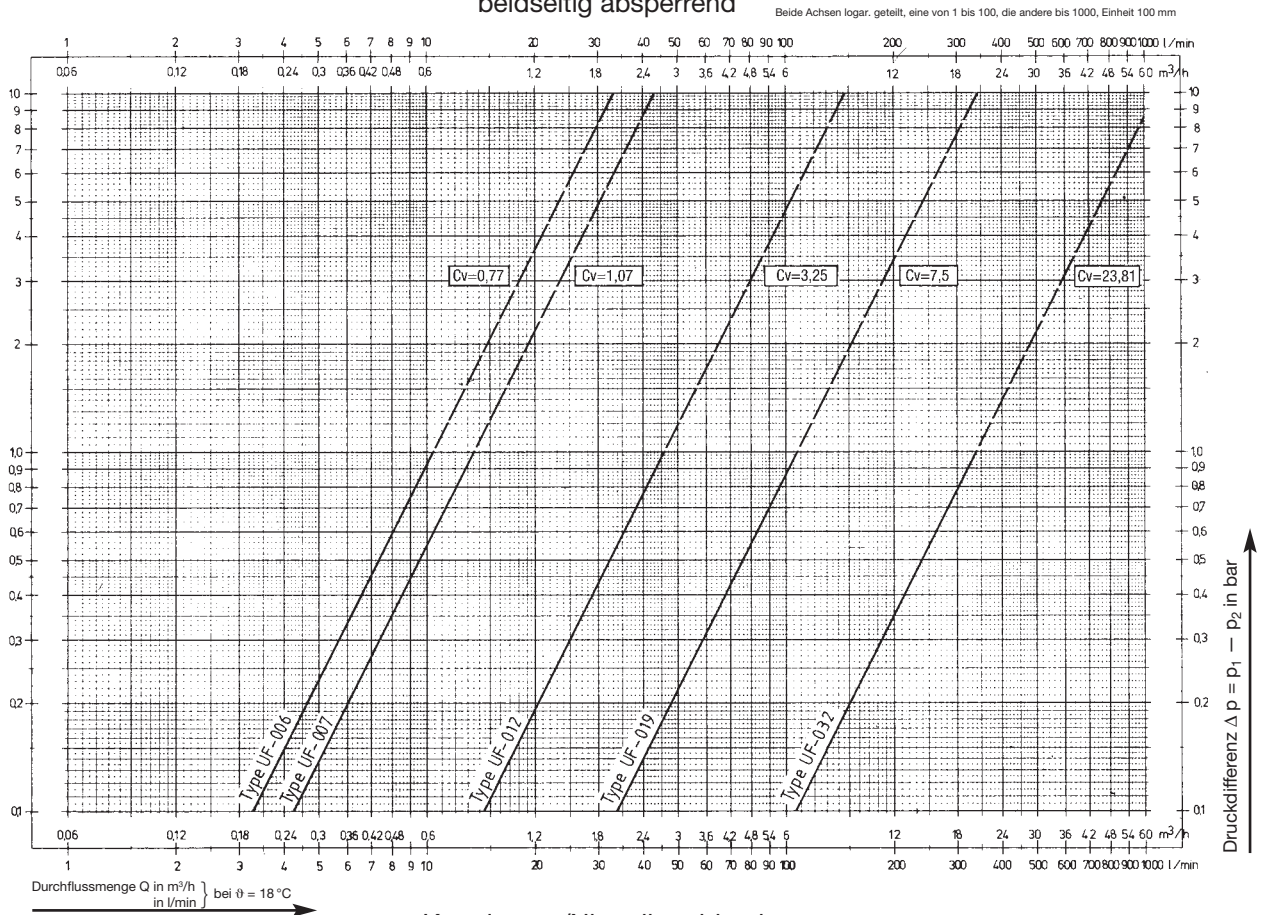

Kupplungs-/Nippelkombination einseitig absperrend

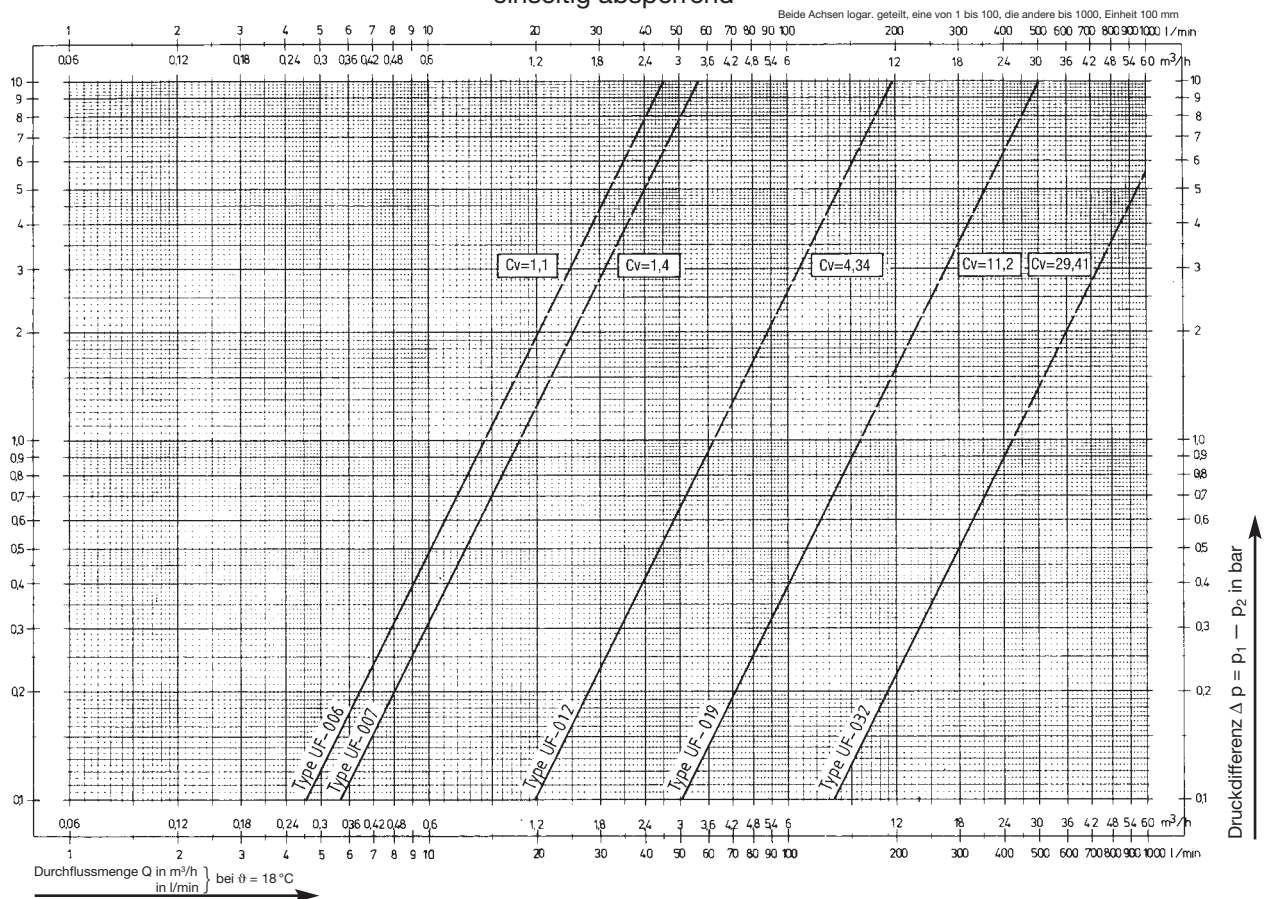

unverwechselbare Ausführung

Messung der Durchflusskoeffizienten Cv nach DIN EN 60534

Betriebsdruck 6 bar Überdruck

Kupplungs-/Nippelkombination
beidseitig absperrend

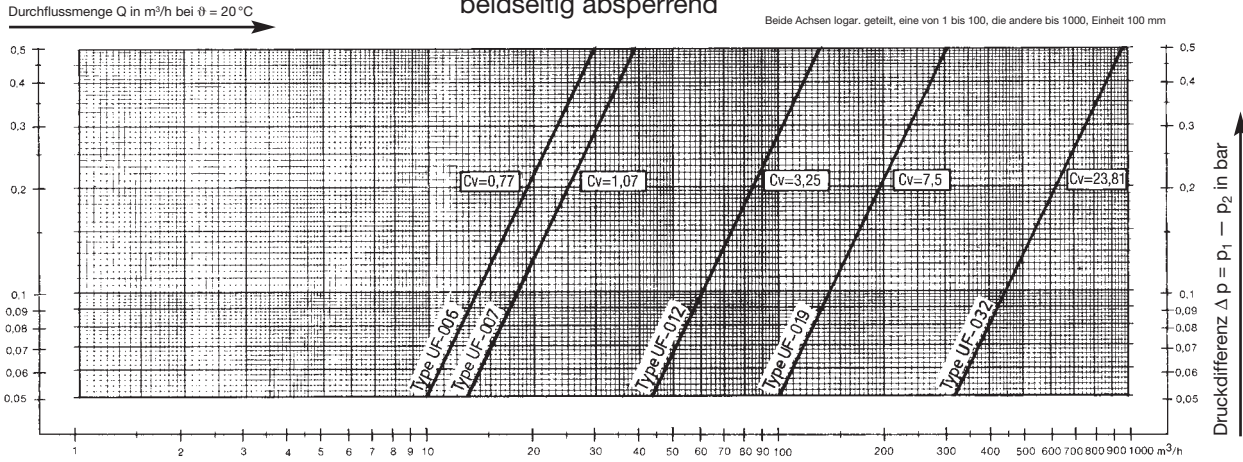

Kupplungs-/Nippelkombination
einseitig absperrend

